

Schäfer + Peters GmbH
Competence in Stainless Steel

2024  

ÜBERSICHTSPROSPEKT

ASSORTMENT





Schäfer + Peters GmbH
Zeilbaumweg 32
DE-74613 Öhringen

Tel. +49 (0) 7941 6094-0
Fax +49 (0) 7941 6094-700

info@schaefer-peters.com
www.schaefer-peters.com

Legende / legend

DIN-Artikel 

ART-Artikel 

ISO-Artikel 

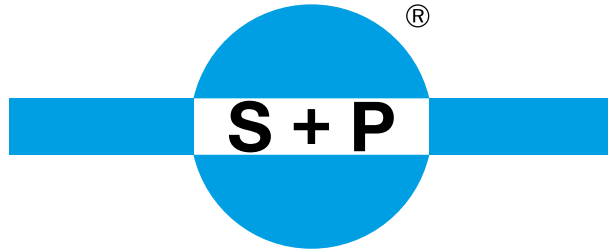

Herzlich Willkommen bei Schäfer + Peters

Die Firma Schäfer + Peters ist Ihr Partner für rost- und säurebeständige Verbindungselemente, DIN- und Normteile wie z. B. Holzschrauben, metrische Schrauben, Blechschrauben, Scheiben, Muttern oder auch Produkte wie Schwerlastbefestigungen, Sicherheitsschrauben und Solarbefestigungen sowie Sonder- & Zeichnungsteile – allesamt in verschiedenen Ausführungen.

Wir pflegen mit unseren Kunden eine rostfreie Verbindung. Dafür sorgen wir mit über 37.000 verschiedenen Lagerartikeln, mehr als 270 engagierten und qualifizierten Mitarbeitern und einem modernen Qualitätsmanagement.

Welcome to Schäfer + Peters

Schäfer + Peters is your partner for stainless steel and anti-corrosion fasteners, DIN and standard parts such as wood screws, metric screws, tapping screws, washers, nuts and also products such as heavy-duty fastenings, safety screws and solar fastenings as well as special and drawing parts. All items are available in various versions.

We bond well with our customers. This relationship is backed up by us holding in excess of 37 000 different items in our warehouse, employing 270 enthusiastic and qualified members of staff and deploying modern quality management.



www.schaefer-peters.com



Zylinderschrauben mit Schlitz

Slotted cheese head screws

DIN 84 Schlitz

A2/A4



Flachkopfschrauben mit Schlitz

Slotted pan head screws

DIN 85 Schlitz

A2/A4/A5



Flügelschrauben, deutsche Form

Wing screws, German type

DIN 316

A2/A4



Flügelschrauben, amerikanische Form

Wing screws, American type

Art. 316

A2/A4



Kreuzlochschrauben

Capstan screws

DIN 404 Schlitz

A1



Schaftschrauben mit Schlitz und Kegelkuppe

Slotted headless screws with chamfered end

DIN 427 Schlitz

A1/A4



Augenschrauben Form B

Eye bolts type B

DIN 444 B

A2/A4

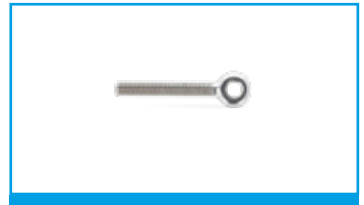

Augenschrauben Form LB

Eye bolts type LB

DIN 444 LB

A2/A4



Rändelschrauben, hohe Form

Knurled thumb screws, high type

DIN 464 Rändel

A1



Rändelschrauben mit Schlitz, hohe Form

Slotted knurled thumb screws, high type

DIN 465 Schlitz

A1



Ringschrauben, geschmiedet

Lifting eye bolts drop forged

DIN 580

A2/A4



Ringschrauben, gegossen

Lifting eye bolts cast

Art. 580

A2/A4



Flachrundschrauben mit Vierkantansatz, Teilgewinde

Mushroom head square neck bolts, partial thread

DIN 603

A2/A4



Flachrundschrauben mit Vierkantansatz, Vollgewinde

Mushroom head square neck bolts, fullthread

DIN 603

A2/A4



Rändelschrauben, niedrige Form

Knurled thumb screws thin type

DIN 653 Rändel

A1



Stiftschrauben, Einschraubende ≈ 2 d

Studs metal end ≈ 2 d

DIN 835

A2/A4



Stiftschrauben, Einschraubende ≈ 1 d

Studs metal end ≈ 1 d

DIN 938

A2/A4



Stiftschrauben, Einschraubende ≈ 1,25 d

Studs metal end ≈ 1,25 d

DIN 939

A2/A4



Verschlußschrauben mit ISK Kegelgewinde, metrisch

Hexagon socket pipe plugs conical thread, metric

DIN 906 ISK

A2/A4



Verschlußschrauben mit ISK Kegelgewinde, WHITWORTH Rohrgewinde

Hexagon socket pipe plugs conical thread WHITWORTH

DIN 906 ISK

A2/A4



Verschlußschrauben mit Bund, ISK und Feingewinde

Hexagon socket pipe plugs, metric fine pitch

DIN 908 ISK

A2/A4



Verschlußschrauben mit Bund, ASK und Feingewinde

Hexagon head pipe plugs, metric fine pitch

DIN 910 ASK

A2/A4



Zylinderschrauben mit Innensechskant

Hexagon socket head cap screws

ISO 4762 ISK

A5



Zylinderschrauben mit Innensechskant, Teilgewinde

Hexagon socket head cap screws, partial thread

ISO 4762 ISK

A2/A4/A4-80

Zylinderschrauben mit Innensechskant, Vollgewinde

Hexagon socket head cap screws, fullthread

ISO 4762 ISK

A2/A4/A4-80



Flachkopfschrauben mit Schlitz und kleinem Kopf

Slotted pan head screws with small head

DIN 920 Schlitz

A2

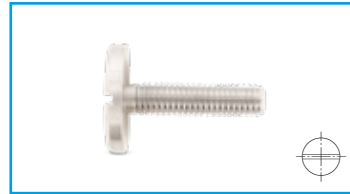

Flachkopfschrauben mit Schlitz und großem Kopf

Slotted pan head screws with large head

DIN 921 Schlitz

A1



Flachkopfschrauben mit Schlitz und Ansatz

Slotted pan head screws with shoulder

DIN 923 Schlitz

A1



Sechskantschrauben mit Schaft

Hexagon head bolts

DIN 931 ASK

A2/A4/A4-80
Special material



Sechskantschrauben mit Schaft

Hexagon head bolts

ISO 4014 ASK

A2/A4



Sechskantschrauben mit Vollgewinde und Schlitz

Hexagon head screws with slot

DIN 933 ASK-S

A2/A4

UNSERE ZULASSUNGEN
FÜR IHRE SICHERHEIT

OUR TECHNICAL APPROVALS
FOR YOUR SAFETY

Schäfer + Peters
GmbH
74613 Öhringen

VERBAND DER DEUTSCHEN
INDUSTRIE-UND
BEREICHEN
KARLSRUHE



Verschlußschrauben mit Bund, ISK und Gasgewinde

Hexagon socket pipe plugs, cylindrical thread

DIN 908 ISK

A2/A4



Verschlußschraube mit Bund, ASK und Gasgewinde

Hexagon head pipe plugs, cylindrical thread

DIN 910 ASK

A2/A4



Zylinderschrauben ISK Sperrverzahnung

Hexagon socket head cap screws with serration

ISO 4762 ISK

A2



Sechskantschrauben mit Gewinde bis Kopf

Hexagon head screws

DIN 933 ASK A2/A2-80/A4/A4-80/A5
Special material



Sechskantschrauben mit Gewinde bis Kopf

Hexagon head screws

ISO 4017 ASK A2/A4/A4-80
Special material



Sechskantschrauben mit Feingewinde

Hexagon head screws with fine pitch thread

DIN 961 ASK A2



Senkschrauben mit Schlitz

Slotted countersunk head screws

DIN 963 Schlitz A2/A4



Linsensenkschrauben mit Schlitz

Slotted raised countersunk head screws

DIN 964 Schlitz A2/A4



Senkschrauben mit Kreuzschlitz

Cross recessed countersunk head screws

DIN 965 PH A2/A4



Senkschrauben mit Kreuzschlitz

Cross recessed countersunk head screws

DIN 965 PZ A2/A4

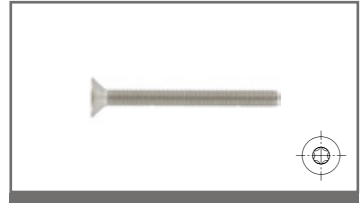

Senkschrauben mit Innensechsrund

Countersunk head screws with six lobe drive

ISO 14581 TX A2/A4



Linsensenkschrauben mit Kreuzschlitz

Cross recessed raised countersunk head screws

DIN 966 PH A2/A4



Linsensenkschrauben mit Kreuzschlitz

Cross recessed raised countersunk head screws

DIN 966 PZ A2/A4



Linsensenkschrauben mit Innensechsrund

Raised countersunk head screws with six lobe drive

ISO 14584 TX A2/A4

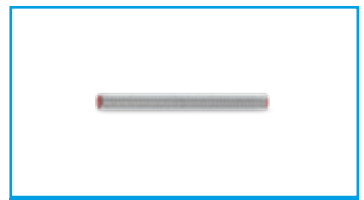

Gewindebolzen

Stud bolts

DIN 976-1 A4

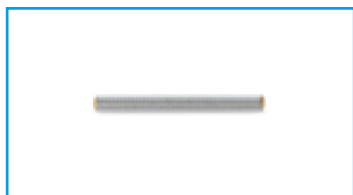

Gewindebolzen

Stud bolts

DIN 976-1 A4-80



Gewindebolzen

Stud bolts

DIN 976-1 A2



Sechskantschrauben mit Flansch, VG und Sperrverzahnung

Hexagon head screws fullthread with locking teeth

DIN 6921 ASK A2



Sechskantschrauben mit Flansch und Vollgewinde

Hexagon head screws with flange and fullthread

DIN 6921 ASK A2/A4



Zylinderschrauben mit Innensechskant und Schlüsselführung

Socket head cap screws with center hole low head

DIN 6912 ISK A2/A4



Gewindefurchende Senkschrauben, Form ME

Thread rolling countersunk head screws type ME

DIN 7500 ME PZ A2



Gewindefurchende Senkschrauben, Form ME

Thread rolling countersunk head screws type ME

DIN 7500 ME TX A2



Gewindefurchende Linsenschrauben, Form CE

Thread rolling raised cheese head screws type CE

DIN 7500 CE TX A2



Gewindefurchende
Linsenschrauben, Form CE

*Thread rolling raised cheese
head screws type CE*

DIN 7500 CE PZ

A2



Linsenschrauben mit Kreuzschlitz

*Cross recessed raised
cheese head screws*

DIN 7985 PH

A2/A4



Linsenschrauben mit
Innensechsrund

*Raised cheese head screws
with six lobe drive*

ISO 14583 TX

A2/A4



Senkschrauben mit Innensechsrund
und Vollgewinde

*Countersunk head screws six
lobe drive with fullthread*

ISO 10642 TX

A2/A4



Flachrundkopfschrauben
Innensechskant mit
Flansch, Vollgewinde

*Hexagon socket button head
screw flange with fullthread*

ISO 7380-2 ISK

A2/A4



Flachrundkopfschrauben
Innensechsrund mit
Flansch, Vollgewinde

*Button head screws TX-drive
flange with fullthread*

ISO 7380-2 TX

A2/A4



Gewindebolzen, Form PT

Welding bolts, type PT

ISO 13918 PT

A2



Flachrundkopfschrauben
Innensechskant, Vollgewinde

*Hexagon socket button head
screws with fullthread*

ISO 7380-1 ISK

A2/A4



Flachrundkopfschrauben
Innensechsrund, Vollgewinde

*Button head screws with six
lobe drive with fullthread*

ISO 7380-1 TX

A2/A4



Zylinderschrauben mit
Innensechsrund

*Socket head cap screws
with six lobe drive*

ISO 14579 TX

A2/A4



Zylinderschrauben, Innensechsrund,
Sperrverzahnung

*Socket head cap screws
serration six lobe drive*

ISO 14579 TX

A2



Zylinderschrauben,
Innensechskant, niedriger Kopf

*Hexagon socket head cap
screws with low head*

DIN 7984 ISK

A2/A4



Linsenschrauben mit Kreuzschlitz

*Cross recessed raised
cheese head screws*

DIN 7985 PZ

A2/A4



Senkschrauben mit Innensechskant
und Vollgewinde

*Hexagon socket countersunk
head screws with fullthread*

ISO 10642 ISK

A2/A4



Zylinderschrauben
Innensechsrund mit Flansch

*Socket head cap screws
with six lobe drive flange*

ISO 14579 TX A2



Zylinderschrauben,
Innensechsrund, niedriger Kopf

*Hexalobular socket
cheese head screws*

ISO 14580 TX A2/A4



Zaunbauschrauben ähnlich
ISO 7380 Vollgewinde

*Fence-building screws similar
ISO 7380 fullthread*

Art. 9020 ISK A2



Vierkantschrauben

Square head bolts

Art. 9038 A2



Ösenschrauben

Screw eyes with metric thread

Art. 9078 A2



Gebogene Schraubhaken mit
metrischem Gewinde

Cup hooks with metric thread

Art. 9081 A2



Flachrundschraben mit
großem Kopf und Schlitz

Slotted mushroom head screws

NF E 27-128 Schlitz A2/A4



Flachrundschraben mit
großem Kopf, Doppelschlitz

*Mushroom head bolts with
large head, double slot*

NF E 25-129 A2/A4



Gewindestifte mit Schlitz und Zapfen

*Slotted set screws with
long dog point*

DIN 417 Schlitz A2/A4



Gewindestifte mit Schlitz
und Ringschneide

Slotted set screws with cup point

DIN 438 Schlitz A2/A4



Gewindestifte mit Schlitz
und Kegelschneide

Slotted set screws with flat point

DIN 551 Schlitz A2/A4



Gewindestifte mit Schlitz und Spitze

Slotted set screws with cone point

DIN 553 Schlitz A2/A4



Gewindestifte mit Innensechskant
und Kegelschneide

*Hexagon socket set
screws with flat point*

ISO 4026 ISK A2/A4



Gewindestifte mit
Innensechskant und Spitze

*Hexagon socket set screws
with cone point*

ISO 4027 ISK A2/A4



Gewindestifte mit
Innensechskant und Zapfen

*Hexagon socket set screws
with dog point*

ISO 4028 ISK A2/A4



Gewindestifte mit Innensechskant
und Ringschneide

*Hexagon socket set screws
with cup point*

ISO 4029 ISK A2/A4



Flügelmuttern, deutsche Form

Wing nuts, German type

DIN 315 A2/A4



Flügelmuttern, amerikanische Form

Wing nuts, American type

Art. 315 A2/A4



Rohrmuttern mit Rohrgewinde
nach DIN ISO 228

*Pipe nuts with thread
according to DIN ISO 228*

DIN 431 ASK A2/A4



Sechskantmuttern, niedrige Form

Hexagon thin nuts

DIN 439 ASK A2/A4



Rändelmuttern, hohe Form

Knurled thumb nuts, high type

DIN 466 Rändel

A1

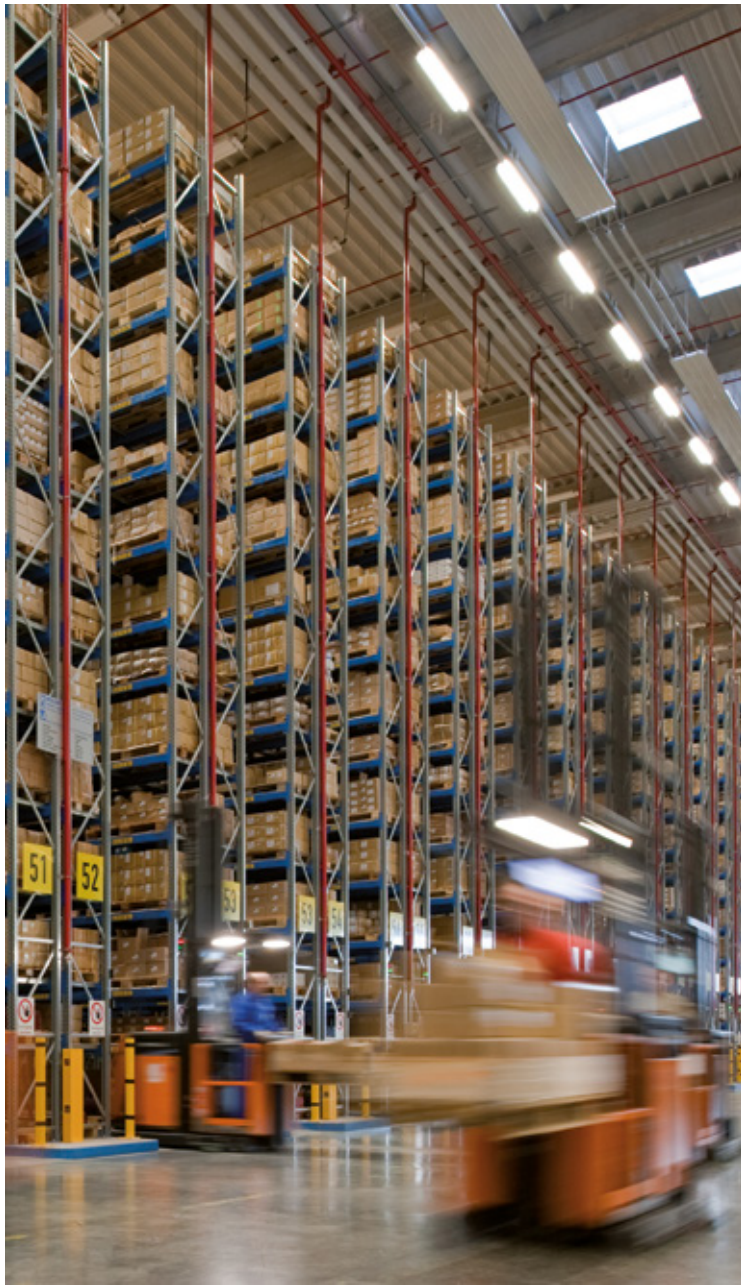

Rändelmuttern, niedrige Form

Knurled thumb nuts, thin type

DIN 467 Rändel

A1



Schlitzmuttern

Slotted round nuts

DIN 546

A1/A4

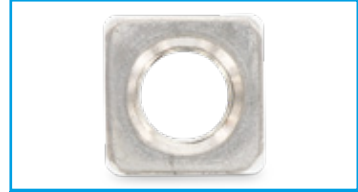

Vierkantmuttern

Square nuts

DIN 557 Vierkant

A2/A4



Vierkantmuttern, niedrige Form

Square thin nuts

DIN 562 Vierkant

A2/A4



Vierkant-Schweißmuttern

Square weld nuts

DIN 928 Vierkant

A2/A4



Ringmuttern, geschmiedet

Lifting eye nuts drop forged

DIN 582

A2/A4



Ringmuttern, gegossen

Lifting eye nuts cast form

Art. 582

A2/A4



Sechskant-Hutmuttern, niedrige Form mit Feingewinde

Hexagon cap nuts with fine pitch

DIN 917 ASK

A2



Sechskant-Hutmuttern, niedrige Form

Hexagon cap nuts

DIN 917 ASK

A2/A4



Sechskant-Schweißmuttern

Hexagon weld nuts

DIN 929 ASK

A2/A4



Sechskantmuttern

Hexagon nuts

DIN 934 ASK

A2/A4/A5
Special material



Kronenmuttern

Hexagon castle nuts, slotted

DIN 935 ASK

A2/A4



Sechskantmuttern, niedrige Form

Hexagon thin nuts

DIN 936 ASK

A2/A4



Kronenmuttern, niedrige Form

Hexagon slotted thin castle nuts

DIN 937 ASK A2/A4



Kronenmuttern, niedrige Form

Hexagon slotted thin castle nuts

DIN 979 ASK A2/A4



Sechskantmuttern,
selbstsichernd, hohe Form

Self-locking hexagon nuts, high type

DIN 982 ASK A2/A4



Sechskantmuttern,
selbstsichernd, niedrige Form

Self-locking hexagon nuts, thin type

DIN 985 ASK A2/A4



Sechskantmuttern,
selbstsichernd, niedrige Form

Self-locking hexagon nuts, low type

ISO 10511 ASK A2/A4



Sechskant-Hutmuttern,
selbstsichernd

Self-locking hexagon domed cap nuts

DIN 986 ASK A2



Sechskant-Hutmuttern, hohe
Form gedrehte Ausführung

*Turned hexagon domed
cap nuts high type*

DIN 1587 ASK A1/A4



Sechskant-Hutmuttern, hohe
Form mit Feingewinde

*Hexagon domed cap
nuts with fine pitch*

DIN 1587 ASK A2/A4



Sechskant-Hutmuttern, hohe Form

Hexagon domed cap nuts

DIN 1587 ASK A2/A4

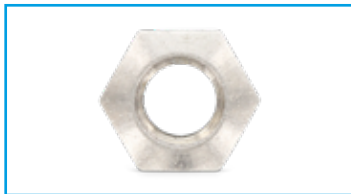

Sechskantmuttern, 1,5 d hoch, Form B

Hexagon nuts 1,5 d high type B

DIN 6330 B ASK A2/A4



Sechskantmuttern, 1,5 d
hoch, mit Bund

Hexagon nuts 1,5 d high with collar

DIN 6331 ASK A2/A4



Sechskantmuttern, 3 d hoch

Hexagon nuts 3 d high

DIN 6334 ASK A2/A4/A5



Sechskantmuttern mit Flansch
ohne Sperrverzahnung

Hexagon flange nuts without serration

DIN 6923 ASK A2/A4



Sechskantmuttern mit Flansch
und Sperrverzahnung

Hexagon flange nuts with serration

DIN 6923 ASK A2/A4



Sechskantmuttern mit Flansch
und Sperrverzahnung

Hexagon flange nuts with serration

DIN EN 1661 ASK A2/A4

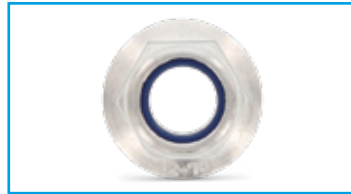

Flanschmuttern selbstsichernd
ohne Sperrverzahnung

Hexagon flange nuts without serration

DIN 6926 ASK A2/A4



Flanschmuttern selbstsichernd
mit Sperrverzahnung

Hexagon flange nuts with serration

DIN 6926 ASK A2/A4



Sicherungsmuttern

Self locking counter nuts

DIN 7967 ASK A2/A4



Knebelmuttern

Toggle nuts

DIN 80701 A4

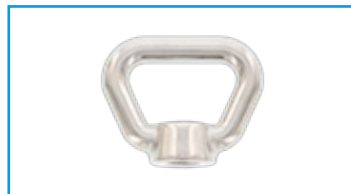

Korbmuttern

Bow nuts

DIN 80704 A4



ISO 4032 ASK

A2/A4



ISO 8673 ASK

A2/A4



Art. 980 ASK

A2/A4



ISO 4035 ASK

A2/A4



ISO 8675 ASK

A2/A4



Art. 9022

A2



Art. 9023

A4



Art. 9039

A2



Art. 9058

A2



Art. 7965 B

A2

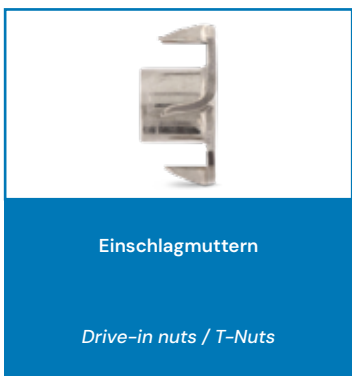

Art. 9260

A2



Art. 9060 A

A2



Art. 9060 A

A2



Art. 9060 B

A2



Anschweißmuttern Form B mit 4 Schweißpunkten

Weld-on nuts type B with 4 welding points

Art. 9060 B A2



Anschweißmuttern Form C ohne Schweißpunkte

Weld-on nuts typ C without welding points

Art. 9060 C A2



Hülsmuttern mit Linsenkopf und Schlitz

Raised countersunk head sleeve nuts with slot

Art. 9061 Schlitz A1/A4



Hülsmuttern mit Senkkopf und Innensechskant

Hexagon socket countersunk head sleeve nuts

Art. 9062 ISK A1/A4



Hülsmuttern mit Flachkopf und Innensechskant

Hexagon socket flat head sleeve nuts

Art. 9262 ISK A1/A4



Sechskant-Einpressmuttern

Insert-press nuts

Art. 9064 ASK A2



Rundmuffen

Round coupler nuts

Art. 9070 A2/A4



Sechskantmuffen

Hexagon coupler nuts

Art. 9071 A2/A4



Reduziermuffen rund, Innengewinde

Round reducing coupler nuts, inner thread

Art. 9170 A2



Reduzierstücke sechskant, Innen- und Außengewinde

Hex reducing nuts, internal and external thread

Art. 9171 A2



Kombimuttern mit beweglicher Scheibe

Comby-nuts with washer

Art. 9085 A2



Kombimuttern mit kleiner beweglicher Scheibe

Comby-nuts with small washer

Art. 9085 A2



Sicherungsbleche mit 1 Lappen

Tabwashers with 1 tab

DIN 93 A2/A4



Scheiben Form A

Washers type A

DIN 125 A A2/A4/A5 Special material



Federringe Form B

Spring lock washers type B

DIN 127 B A1/A4/A5



Federringe Form A, gewölbt

Spring lock washers type A, curved

DIN 128 A A1/A4



Federscheiben Form A, gewölbt

Curved spring washers type A

DIN 137 A A1



Federscheiben Form B, gewellt

Wave spring washers type B

DIN 137 B A1/A4



Sicherungsbleche mit Nase

Washers with external tab

DIN 432 A2/A4



Scheiben für Zylinderschrauben

Washers for cheese head screws

DIN 433 A2/A4



Vierkant-Keilscheiben für U-Träger

Square taper washers for U-sections

DIN 434

A2/A4



Vierkantscheiben für Holzkonstruktionen

Square washers for wood constructions

DIN 436

A2/A4



Scheiben für Holzkonstruktionen Form V

Washers for wood constructions type V

DIN 440 V

A2/A4



Sicherungsringe für Wellen

Retaining rings for shafts

DIN 471

1.4122/1.4310/1.4532



Passscheiben

Shim rings

DIN 988

A2



Sicherungsringe für Bohrungen

Retaining rings for bores

DIN 472

1.4122/1.4310/1.4532



Scheiben für Holzverbindungen

Washers for wood constructions

DIN 1052

A2/A4



Stellringe mit Gewindestift ISO 4027

Adjusting rings with set screw ISO 4027

DIN 705

A2



Scheiben für Bolzen, mittlere Ausführung

Washers for clevis pins, finish medium

DIN 1440

A2/A4



Vierkant-Keilscheiben für I-Träger

Square taper washers for I-sections

DIN 435

A2/A4



Scheiben für Holzkonstruktionen Form R

Washers for wood constructions type R

DIN 440 R

A2/A4



Sicherungsbleche mit 2 Lappen

Tabwashers with 2 tabs

DIN 463

A2/A4



Stellringe mit 2 Gewindestiften ISO 4027

Adjusting rings with 2 set screws ISO 4027

DIN 705

A2



Scheiben für Bolzen, grobe Ausführung

Washers for clevis pins, finish coarse

DIN 1441

A2/A4



Tellerfedern
Disc springs

DIN 2093 A1



Kugelscheiben, Form C
Spherical washers, type C

DIN 6319 C A2/A4



Kegelpfannen, Form D
Conical seats, type D

DIN 6319 D A2/A4



Spannscheiben für Schraubenverbindungen
Conical spring washers for bolted connections

DIN 6796 A2/A4



Zahnscheiben, Form A
Toothed lock washers, type A

DIN 6797 A A2/A4



Zahnscheiben, Form J
Toothed lock washers, type J

DIN 6797 J A2



Fächerscheiben, Form A
Serrated lock washers type A

DIN 6798 A A2/A4/A5



Fächerscheiben, Form J
Serrated lock washers type J

DIN 6798 J A2/A4



Fächerscheiben, Form V
Serrated countersunk lock washers type V

DIN 6798 V A2/A4



Sicherungsscheiben für Wellen
Retaining washers for shafts

DIN 6799 1.4122/1.4532



Runddraht-Sprengringe für Wellen
Round wire snap rings for shafts

DIN 9925 A1



Runddraht-Sprengringe für Bohrungen
Round wire snap rings for bores

DIN 9926 A1



Scheiben für Schrauben mit schweren Spannhülsen
Washers for bolts with heavy type spring pins

DIN 7349 A2/A4



Federringe für Zylinderschrauben
Spring lock washers for screws with cylindrical heads

DIN 7980 A1/A4



Scheiben für Stahlkonstruktionen
Washers for steel constructions

DIN 7989-1 A2/A4



Scheiben Außendurchmesser ≈ 3x Gewindedurchmesser
Washers with outside diameter ≈ 3x nominal thread diameter

DIN 9021 A2/A4/A5



Flache Scheiben, normale Reihe, 200 HV
Plain washers, normal series, 200 HV

ISO 7089 A2/A4



Flache Scheiben mit Fase, normale Reihe, 200 HV
Plain washers with chamfered, normal series, 200 HV

ISO 7090 A2/A4



Flache Scheiben, kleine Reihe, 200 HV
Plain washers, small series, 200 HV

ISO 7092 A2/A4



Flache Scheiben, große Reihe, 200 HV
Plain washers, large series, 200 HV

ISO 7093-1 A2/A4



Art. 9054 A2/A4



Art. 9055 versenkt A2/A4



Art. 9093 A2



Art. 9211 A4



Art. 9221 L A4



ZERTIFIKAT



Hiermit wird bescheinigt, dass



Schäfer + Peters GmbH
 Zelbaumweg 32
 74613 Öhringen
 Deutschland

ein **Qualitätsmanagementsystem** eingeführt hat und anwendet.

Geltungsbereich:
 Handel mit rost- und säurebeständigen Verbindungselementen aus Edelstahl

Durch ein Audit, dokumentiert in einem Bericht, wurde der Nachweis erbracht, dass das Managementsystem die Forderungen des folgenden Regelwerks erfüllt:

ISO 9001 : 2015

Zertifikat-Registrier-Nr. 019819 QM15
 Gültig ab 2023-12-15
 Gültig bis 2026-12-14
 Zertifizierungsdatum 2023-12-08



DQS GmbH



Christian Gerling
Geschäftsführer



Akreditierte Stelle: DQS GmbH, August-Schano-Straße 21, 66433 Frankfurt am Main
 Die Gültigkeit dieses Zertifikates kann nur durch den QR-Code verifiziert werden.



Art. 9055 gewölbt A2/A4



Art. 9093 A2/A4



Art. 9210 A4



Art. 9215 1.4310



Art. 9217 M A2/A4



Art. 9219 S A4



NF E 25-511 L A2/A4



NF E 25-511 M A2/A4



NF E 25-511 S A2/A4



NF E 25-513 LL

A2/A4



NF E 25-513 M

A2/A4



NF E 25-514 L

A2/A4



NF E 25-514 M

A2/A4



NF E 25-514 Z

A2/A4



NF E 27-619

A2



NF E 27-619

A2/A4



NF E 27-619

A1/A4



DIN 1

A1/A5



DIN 7

A1/A4

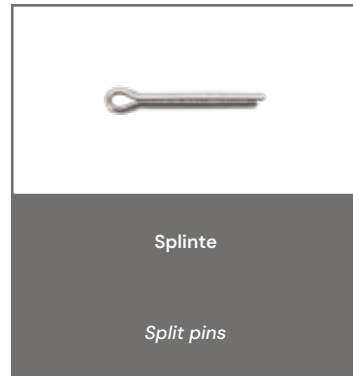

ISO 1234

A2/A4

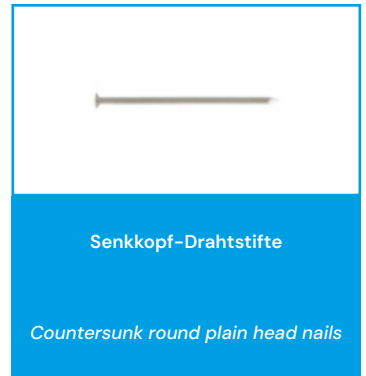

DIN 1151

A4

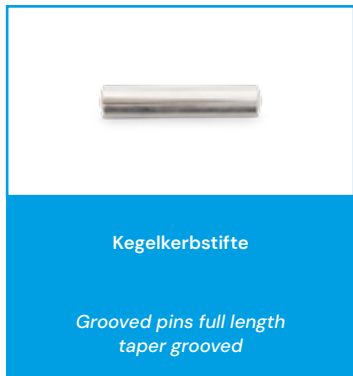

DIN 1471

A1

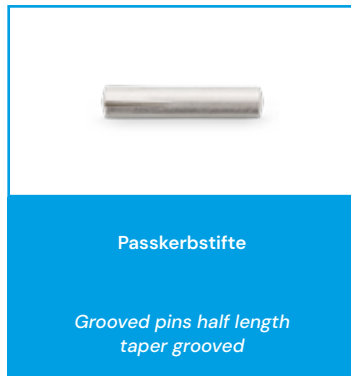

DIN 1472

A1



DIN 1473

A1



DIN 1474

A1

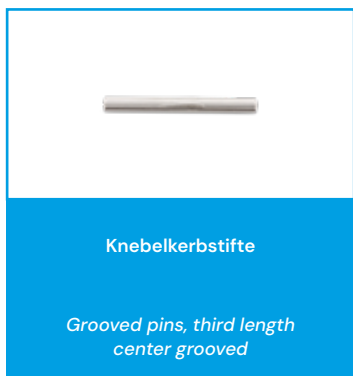

DIN 1475

A1



DIN 1476

A2



DIN 3017 A

A2/A4



DIN 6885 A

A5



Federstecker, doppelte Ausführung
Cotter pins with double ring

DIN 11024 A4



Zylinderstifte mit Innengewinde
Parallel pins with internal thread

ISO 8733 A1



Spannstifte, geschlitzt, schwere Ausführung
Slotted spring dowel pins, heavy type

ISO 8752 A1



Senknieten
Countersunk head rivets

DIN 661 A2/A4



Dichtblindnieten mit Flako und gerilltem Nietdorn
Blind rivets with flat head and grooved mandrel

ISO 16585 A2/A4

UNSERE ZULASSUNGEN FÜR IHRE SICHERHEIT
OUR TECHNICAL APPROVALS FOR YOUR SAFETY



Federstecker
Spring cotter pin

Art. 9660 A4



Spiralspannstifte
Spiral type straight pins

ISO 8750 A1



Halbrundnieten
Round head rivets

DIN 660 A2/A4



Blindnieten mit Flako und gerilltem Nietdorn
Blind rivets with flat head and grooved mandrel

ISO 15983 A2/A4



Blindnieten mit Seko und gerilltem Nietdorn
Blind rivets with countersunk head and grooved mandrel

ISO 15984 A2/A4



Blindnieten mit Seko und gerilltem Nietdorn
Blind rivets with countersunk head and grooved mandrel

ISO 15984 A2/A4



Einnietmutter mit kl. Seko, Rundschaft offen, gerändelt
Blind rivet nuts with small CSK, straight shank, open type knurled

Art. 1021 A2/A4



Einnietmutter kl.Seko, Rundschaft geschlossen, gerändelt
Rivet nuts with small CSK head closed type knurled

Art. 1022 A2/A4



Seko-Einnietmutter, Rundschaft offen, gerändelt
Blind rivet nuts with CSK, straight shank, open knurled

Art. 1023 A2/A4



Seko-Einnietmutter, Rundschaft geschlossen, gerändelt

Rivet nuts with CSK head, closed type, knurled

Art. 1024 A2/A4



Flako-Einnietmutter, Rundschaft offen, gerändelt

Blind rivet nuts with flat head, straight shank, open type knurled

Art. 1025 A2/A4



Flako-Einnietmutter, Rundschaft geschlossen, gerändelt

Rivet nuts with flat head, closed type, knurled

Art. 1026 A2/A4



Einnietmutter kl. Seko, Teilsechskantschaft offen

Blind rivet nuts with small CSK, partial hexagon, open type

Art. 1027 A2/A4



Einnietmutter kl. Seko, Teilsechskantschaft geschlossen

Rivet nuts, small CSK head, semi-hexagonal shank, closed type

Art. 1028 A2/A4



Flako-Einnietmutter, Teilsechskantschaft offen

Blind rivet nuts with flat head, open partial hexagon

Art. 1029 A2/A4



Flako-Einnietmutter, Teilsechskantschaft geschlossen

Rivet nuts with flat head, semi-hexagonal shank, closed type

Art. 1030 A2/A4



Linsenk-Holzschrauben mit Schlitz

Slotted raised countersunk head wood screws

DIN 95 Schlitz A2/A4



Halbrund-Holzschrauben mit Schlitz

Slotted round head wood screws

DIN 96 Schlitz A2/A4



Senk-Holzschrauben mit Schlitz

Slotted countersunk head wood screws

DIN 97 Schlitz A2/A4



Sechskant-Holzschrauben

Hexagon head wood screws

DIN 571 ASK A2/A4



Linsenk-Holzschrauben mit Kreuzschlitz

Cross recessed raised countersunk head wood screws

DIN 7995 PZ A2

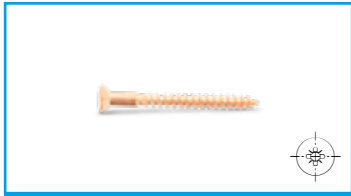

Linsenk-Holzschrauben mit Kreuzschlitz

Cross recessed raised countersunk head wood screws

DIN 7995 PZ A2/Cu



Halbrund-Holzschrauben mit Kreuzschlitz

Cross recessed round head wood screws

DIN 7996 PZ A2/A4



Senk-Holzschrauben mit Kreuzschlitz

Cross recessed countersunk head wood screws

DIN 7997 PZ A2



Sechskant-Holzschrauben mit Flansch

Hexagon head wood screws with flange

Art. 572 ASK A2



Super-Drill Seko-Holzbauschrauben mit Bohrspitze

Super-Drill CSK head timber screws with drilling point

Art. 9040 TX A2



Dielschrauben mit Innensechsrund

Floorboard screws with six lobe drive

Art. 9041 TX A2



Quadra-Speed, Senkkopfschrauben, Schneidkerbe

Quadra Speed, CSK head screws, cutting point

Art. 9042 TX A4



T-Drill, Liseko-Terrassenbauschrauben, Cut Spitze

T-Drill, RSD CSK head terrace screws, cutting point

Art. 9043 TX A2/A4/C1



SP-Drill, Seko-Holzbauschrauben mit Bohrspitze

SP-Drill, CSK head timber screws with drilling point

Art. 9044 TX A2



Ruko-Holzbauschrauben mit verstärktem Kopf und Vollgewinde

Double pan head timber screws with fullthread

Art. 9045 TX A2/A4



Liseko-Holzbauschrauben mit verstärktem Kopf und Vollgewinde

Double raised countersunk head timber screws with fullthread

Art. 9046 TX A2/A4



Seko-Holzbauschrauben mit verstärktem Kopf und Vollgewinde

Double countersunk head timber screws with fullthread

Art. 9047 TX A2/A4



Liseko-Holzbauschrauben mit verstärktem Kopf und Teilgewinde

Double raised countersunk head timber screws with partial thread

Art. 9049 PZ A2

UNSERE ZULASSUNGEN FÜR IHRE SICHERHEIT

OUR TECHNICAL APPROVALS FOR YOUR SAFETY

BBA APPROVAL INSPECTION TESTING CERTIFICATE
UKTA - 22/6473



Seko-Holzbauschrauben mit Fräsrippen, Schneidkerbe

Double CSK head timber screws with ribs, cutting point

Art. 9147 TX A2/A4/C1



Ruko-Holzbauschrauben mit verstärktem Kopf und Teilgewinde

Double pan head timber screws with partial thread

Art. 9048 PZ A2



Ruko-Holzbauschrauben mit verstärktem Kopf und Vollgewinde

Double pan head timber screws with fullthread

Art. 9048 PZ A2



Liseko-Holzbauschrauben mit verstärktem Kopf und Vollgewinde

Double raised countersunk head timber screws with fullthread

Art. 9049 PZ A2



Seko-Holzbauschrauben mit verstärktem Kopf und Teilgewinde

Double countersunk head timber screws with partial thread

Art. 9050 PZ A2/A4



Seko-Holzbauschrauben mit verstärktem Kopf und Vollgewinde

Double countersunk head timber screws with fullthread

Art. 9050 PZ A2/A4



Ruko-Holzbauschrauben mit verstärktem Kopf und Teilgewinde

Double pan head timber screws with partial thread

Art. 9045 TX A2/A4



Liseko-Holzbauschrauben mit verstärktem Kopf und Teilgewinde

Double raised countersunk head timber screws with partial thread

Art. 9046 TX A2/A4



Seko-Holzbauschrauben mit verstärktem Kopf und Teilgewinde

Double countersunk head timber screws with partial thread

Art. 9047 TX A2/A4



Scharnierbandschrauben mit
Kopfdurchmesser 5 mm

*Hinge tape chipboardscrews
with head diameter 5 mm*

Art. 9063 PZ A4



Ösenschrauben mit Holzgewinde

Screw eyes with wood thread

Art. 9079 A2



Gebogene Schraubhaken
mit Holzgewinde

Cup hooks with wood thread

Art. 9080 A2



Rundkopf-Türbandschrauben
mit Innensechsrund

*Pan head hinge strip screws
with six lobe drive*

Art. 9083 TX A2/A4



Schlitzschraubenhaken
mit Holzgewinde

*Square hooks with slit
and wood thread*

Art. 9084 A2



Trespo Flachrundkopf-Holz-
schrauben mit Innensechsrund

*Truss head wood screws
with six lobe drive*

Art. 9086 TX RAL 1013 A2/A4



Trespo Flachrundkopf-Holz-
schrauben mit Innensechsrund

*Truss head wood screws
with six lobe drive*

Art. 9086 TX RAL 3009 A2/A4



Trespo Flachrundkopf-Holz-
schrauben mit Innensechsrund

*Truss head wood screws
with six lobe drive*

Art. 9086 TX RAL 5002 A2/A4



Trespo Flachrundkopf-Holz-
schrauben mit Innensechsrund

*Truss head wood screws
with six lobe drive*

Art. 9086 TX RAL 6009 A2/A4



Trespo Flachrundkopf-Holz-
schrauben mit Innensechsrund

*Truss head wood screws
with six lobe drive*

Art. 9086 TX RAL 7012 A2/A4



Trespo Flachrundkopf-Holz-
schrauben mit Innensechsrund

*Truss head wood screws
with six lobe drive*

Art. 9086 TX RAL 7016 A2/A4



Trespo Flachrundkopf-Holz-
schrauben mit Innensechsrund

*Truss head wood screws
with six lobe drive*

Art. 9086 TX RAL 7037 A2/A4



Trespo Flachrundkopf-Holz-
schrauben mit Innensechsrund

*Truss head wood screws
with six lobe drive*

Art. 9086 TX RAL 7038 A2/A4



Trespo Flachrundkopf-Holz-
schrauben mit Innensechsrund

*Truss head wood screws
with six lobe drive*

Art. 9086 TX RAL 7047 A2/A4



Trespo Flachrundkopf-Holz-
schrauben mit Innensechsrund

*Truss head wood screws
with six lobe drive*

Art. 9086 TX RAL 8014 A2/A4



Trespo Flachrundkopf-Holz-
schrauben mit Innensechsrund

*Truss head wood screws
with six lobe drive*

Art. 9086 TX RAL 9001 A2/A4



Trespo Flachrundkopf-Holz-
schrauben mit Innensechsrund

*Truss head wood screws
with six lobe drive*

Art. 9086 TX RAL 9005 A2/A4



Trespo Flachrundkopf-Holz-
schrauben mit Innensechsrund

*Truss head wood screws
with six lobe drive*

Art. 9086 TX RAL 9010 A2/A4



Trespo Flachrundkopf-Holz-
schrauben mit Innensechsrund

*Truss head wood screws
with six lobe drive*

Art. 9086 TX A2/A4



SK-DRILL, Seko-Terrassenbau-
schrauben, Schneidkerbe

*SK-DRILL, CSK head terrace
screws, cutting point*



Art. 9142 TX A2/A4

UNSERE ZULASSUNGEN
FÜR IHRE SICHERHEIT

OUR TECHNICAL APPROVALS
FOR YOUR SAFETY



CE 19
EN 14592:2008

TBS-Drill Seko
Terrassenbauschrauben,
Schneidkerbe

*TBS-Drill CSK head terrace
screws, cutting point*

Art. 9143 TX A2



**Ziko-Holzbauschrauben mit
Bohrspitze und Schälrippen**

*RSD csk head timber screws,
drilling point, milling ribs*

Art. 9241 TX C1



**Ziko-Holzbauschrauben mit
Schneidkerbe und Schälrippen**

*RSD csk head timber screws,
cutting point, milling ribs*

Art. 9242 TX A2/A4/C1



**Ziko-Holzbauschrauben mit
Schneidkerbe und Schälrippen**

*Timber screws RSD CSK head with
cutting point and milling ribs*



Art. 9242 TX brüniert A2/A4



**TBS-Drill, Terrassenbauschrauben,
Zyl.-Kopf mit Unterkopfgewinde**

TBS-Drill, cyl. head terrace screws



Art. 9243 TX A4/C1

**Seko-Holzbauschrauben
mit Bohrspitze**

*CSK head timber screws
with drilling point*



Art. 9244 TX C1

**TBS-Drill, Terrassenbauschrauben
mit Zylinderkopf und Schneidkerbe**

*TBS-Drill, cyl. head terrace
screws, cutting point*



Art. 9245 TX C1

**Seko-Holzbauschrauben mit
Bohrspitze und Schälrippen**

*CSK head timber screws,
drilling point, milling ribs*

Art. 9246 TX C1

**Tellerkopf-Holzbauschrau-
ben mit Schneidkerbe**

*Pan washer head timber
screws with cutting point*



Art. 9250 TX A2/A4



Zylinder-Blechschauben mit Schlitz

Slotted pan head tapping screws



DIN 7971 Schlitz A2

Senk-Blechschauben mit Schlitz

*Slotted countersunk head
tapping screws*

DIN 7972 Schlitz A2/A4

**Linsensenk-Blechschau-
ben mit Schlitz**

*Slotted raised countersunk
head tapping screws*

DIN 7973 Schlitz A2

Sechskant-Blechschauben

Hexagon head tapping screws

DIN 7976 ASK A2



**Sechskant-Blechschauben
mit Schlitz**

Slotted hexagon head tapping screws

DIN 7976 ASK-S A2



Sechskant-Blechschauben
mit Schlitz + EPDM und
Gleitsilberbeschichtung

*Slotted hexagon head tapping screws
+ EPDM with silver slide coating*

DIN 7976 ASK-S

A2



Sechskant-Blechschauben mit
Schlitz und Gleitsilberbeschichtung

*Slotted hexagon head tapping
screws with silver slide coating*

DIN 7976 ASK-S

A2

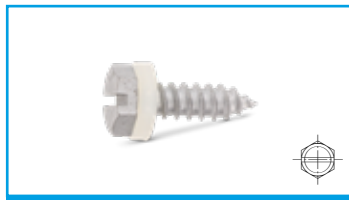

Sechskant-Blechschauben
mit Schlitz + Polyamid und
Gleitsilberbeschichtung

*Slotted hexagon head tapping screws
+ Polyamide with silver slide coating*

DIN 7976 ASK-S

A2



Linsenkopf-Blechschauben
mit Kreuzschlitz

*Cross recessed pan head
tapping screws*

DIN 7981 PH

A2/A4



Linsenkopf-Blechschauben
mit Kreuzschlitz

*Cross recessed pan head
tapping screws*

DIN 7981 PZ

A2/A4



Linsenkopf-Blechschauben
mit Innenvierkant

*Pan head tapping screws
with inner square drive*

DIN 7981 Vierkant

A2



Flachkopf-Blechschauben
mit Innensechsrund

*Pan head tapping screws
with six lobe drive*

ISO 14585 TX

A2/A4



Senk-Blechschauben
mit Kreuzschlitz

*Cross recessed countersunk
head tapping screws*

DIN 7982 PH

A2/A4



Senk-Blechschauben
mit Kreuzschlitz

*Cross recessed countersunk
head tapping screws*

DIN 7982 PZ

A2/A4

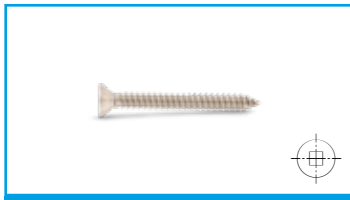

Senk-Blechschauben
mit Innenvierkant

*Countersunk head tapping
screws inner square drive*

DIN 7982 Vierkant

A2

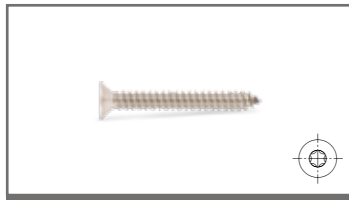

Senk-Blechschauben
mit Innensechsrund

*Countersunk head tapping
screws with six lobe drive*

ISO 14586 TX

A2/A4

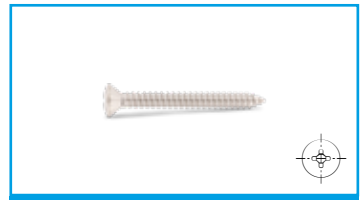

Linsensenk-Blechschauben
mit Kreuzschlitz

*Cross recessed raised
countersunk tapping screws*

DIN 7983 PH

A2/A4



Linsensenk-Blechschauben
mit Kreuzschlitz

*Cross recessed raised
countersunk tapping screws*

DIN 7983 PZ

A2/A4



Linsensenk-Blechschauben
mit Innensechsrund

*Raised countersunk tapping
screws with six lobe drive*

ISO 14587 TX

A2/A4



Blechschauben mit
Kopf nach ISO 4762

*Tapping screws with head
according to ISO 4762*

Art. 9051 ISK

A2/A4



Fassadenbauschrauben mit
Zapfen Dichtscheibe 16 mm

*Cladding screws with cone
point sealing washer 16 mm*

Art. 9057 BZ ASK

A2



Fassadenbauschrauben mit
Spitze Dichtscheibe 16 mm

*Cladding screws with point
sealing washer 16 mm*

Art. 9057 BZ ASK

A2



Fassadenbauschrauben mit
Zapfen Dichtscheibe 19 mm

*Cladding screws with cone
point sealing washer 19 mm*

Art. 9059 BZ ASK

A2

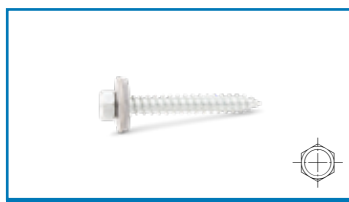

Fassadenbauschrauben mit
Spitze Dichtscheibe 19 mm

*Cladding screws with point
sealing washer 19 mm*

Art. 9059 BZ ASK

A2



Fassadenbauschrauben mit
Zapfen Dichtscheibe 22 mm

*Cladding screws with cone
point sealing washer 22 mm*

Art. 9098 BZ ASK

A2



Fassadenbauschrauben mit Spitze Dichtscheibe 22 mm

Cladding screws with point sealing washer 22 mm

Art. 9098 BZ ASK

A2



Blechschauben mit Kappenkopf ähnlich DIN 7981

Tapping screws with caphead, similar DIN 7981

Art. 9065 PH

A2



Senkkopfschrauben für Thermoplaste

Countersunk head screws for thermo plastics

Art. 9090 PH

A2



Rundkopfschrauben für Thermoplaste

Pan head screws for thermo plastics

Art. 9091 PH

A2



Bohrschrauben mit Sechskantkopf und Bund, Form K

Self drilling screws hexagon flange head type K

DIN 7504 K ASK

A2/A4

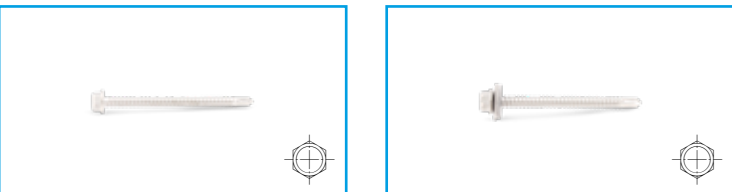

Bohrschrauben mit Sechskantkopf und Bund, Form K, 16 mm Dichtscheibe

Self drilling screws hexagon flange head type K, 16 mm sealing washer

DIN 7504 K ASK

A2



Rundkopfschrauben für Thermoplaste mit Flansch

Pan head screws for thermo plastics with flange

Art. 9191 TX

A2



Bohrschrauben mit Linsenkopf, Form M

Self drilling screws with pan head type M

DIN 7504 M PH

A2/A4



Fassadenschrauben mit Hi-Lo Gewinde Zentrierspitze

Cladding screws with Hi-Lo thread and center point

Art. 9092 PH

A2



Bohrschrauben mit Linsenkopf, Form M

Self drilling screws with pan head type M

DIN 7504 M TX

A2/C1

UNSERE ZULASSUNGEN
FÜR IHRE SICHERHEIT

OUR TECHNICAL APPROVALS
FOR YOUR SAFETY

ETA



Fassadenbauschrauben mit Zapfen Dichtscheibe 22 mm

Cladding screws with cone point sealing washer 22 mm

Art. 9098 BZ ASK

A2



Blechschauben mit Kappenkopf ähnlich DIN 7981

Tapping screws with caphead, similar DIN 7981

Art. 9065 TX

A2



Senkkopfschrauben für Thermoplaste

Countersunk head screws for thermo plastics

Art. 9090 TX

A2



Bohrschrauben mit Linsenkopf, Form M

Self drilling screws with pan head type M

DIN 7504 M Vierkant

A2



Bohrschrauben mit Linsenkopf, Form M

Self drilling screws with pan head type M

DIN 7504 M PZ

A2



Bohrschrauben mit Senkkopf, Form O

Self drilling screws with countersunk head type O

DIN 7504 O PH

A2



Bohrschrauben mit Senkkopf, Form O

Self drilling screws with countersunk head type O

DIN 7504 O PZ

A2



Bohrschrauben mit Senkkopf, Form O

Self drilling screws with countersunk head type O

DIN 7504 O TX

A2/C1



Bohrschrauben mit Senkkopf, Form O

Self drilling screws with countersunk head type O

DIN 7504 O Vierkant

A2



Bi-Metall Bohrschrauben

Bi-Metal-Self drilling screws

Art. 9504 ASK

Bi-metal A2/A4



Bi-Metall Bohrschrauben mit Gleitsilberbeschichtung

Bi-Metal-Self drilling screws with silver slide coating

Art. 9504 ASK-S

Bi-metal A2



Bi-Metall Dünnschraube mit Dichtscheibe

Bi-Metal thin sheet screw with washer

Art. 9505 ASK

Bi-metal A2



Bi-Metall Dünnschraube ohne Dichtscheibe

Bi-Metal thin sheet screw without washer

Art. 9505 ASK

Bi-metal A2



Bi-Metall Dünnschraube mit Dichtscheibe und Feingewinde

Bi-Metal thin sheet screws with washer and fine thread

Art. 9506 ASK

Bi-metal A2



Bi-Metall Dünnschraube mit Feingewinde

Bi-Metal thin sheet screw with fine thread

Art. 9506 ASK

Bi-metal A2



Seko Bi-Metall Flügelbohrschrauben

Bi-Metal countersunk wing drilling screws

Art. 9510 TX

Bi-metal A2



Sechskant Bohrschrauben mit Räumflügel und FZD 22 mm

Hexagon head self drilling wing screws, FCS 22 mm

Art. 9520 K

A2



Sechskant-Bohrschrauben

Self-drilling screw

Art. 9604 ASK

A2



Spenglerschrauben 2tlg. mit Dichtscheibe 15 mm

RSD CSK woodscrews, bonded sealing washer 15 mm

Art. 9067 PZ

A2

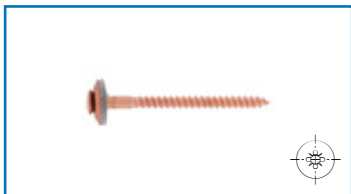

Spenglerschrauben 2tlg. mit Dichtscheibe 15 mm

RSD CSK woodscrews, bonded sealing washer 15 mm

Art. 9067 PZ

A2/Cu



Spenglerschrauben 3tlg. mit Dichtscheibe 15 mm

RSD CSK woodscrews, separated sealing washer 15 mm

Art. 9067 PZ

A2

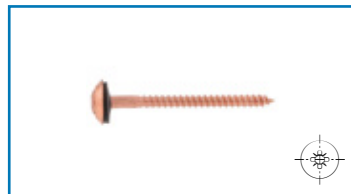

Spenglerschrauben 3tlg. mit Dichtscheibe 15 mm

RSD CSK woodscrews, separated sealing washer 15 mm

Art. 9067 PZ

A2/Cu



Spenglerschrauben 2tlg. mit Dichtscheibe 20 mm

RSD CSK woodscrews, bonded sealing washer 20 mm

Art. 9068 PZ

A2



Spenglerschrauben 2tlg. mit Dichtscheibe 20 mm

RSD CSK woodscrews, bonded sealing washer 20 mm

Art. 9068 PZ A2/Cu



Spenglerschrauben 3tlg. mit Dichtscheibe 20 mm

RSD CSK woodscrews, separated sealing washer 20 mm

Art. 9068 PZ A2/Cu



Spenglerschrauben 2tlg. mit Dichtscheibe 25 mm

RSD CSK woodscrews, bonded sealing washer 25 mm

Art. 9069 PZ A2/Cu



Spenglerschrauben 3tlg. mit Dichtscheibe 25 mm

RSD CSK woodscrews, separated sealing washer 25 mm

Art. 9069 PZ A2/Cu



Spenglerschrauben 2tlg. mit Dichtscheibe 15 mm

RSD CSK woodscrews, bonded sealing washer 15 mm

Art. 9087 TX RAL 8004 A2



Spenglerschrauben 2tlg. mit Dichtscheibe 15 mm

RSD CSK woodscrews, bonded sealing washer 15 mm

Art. 9087 TX RAL 3009 A2



Spenglerschrauben 2tlg. mit Dichtscheibe 15 mm

RSD CSK woodscrews, bonded sealing washer 15 mm

Art. 9087 TX RAL 7005 A2



Spenglerschrauben 3tlg. mit Dichtscheibe 20 mm

RSD CSK woodscrews, separated sealing washer 20 mm

Art. 9068 PZ A2



Spenglerschrauben 2tlg. mit Dichtscheibe 25 mm

RSD CSK woodscrews, bonded sealing washer 25 mm

Art. 9069 PZ A2



Spenglerschrauben 3tlg. mit Dichtscheibe 25 mm

RSD CSK woodscrews, separated sealing washer 25 mm

Art. 9069 PZ A2



Spenglerschrauben 2tlg. mit Dichtscheibe 15 mm

RSD CSK woodscrews, bonded sealing washer 15 mm

Art. 9087 TX RAL 7016 A2



Spenglerschrauben 2tlg. mit Dichtscheibe 15 mm

RSD CSK woodscrews, bonded sealing washer 15 mm

Art. 9087 TX RAL 8011 A2



Spenglerschrauben 2tlg. mit Dichtscheibe 15 mm

RSD CSK woodscrews, bonded sealing washer 15 mm

Art. 9087 TX RAL 8014 A2



Spenglerschrauben 2tlg. mit Dichtscheibe 15 mm

RSD CSK woodscrews, bonded sealing washer 15 mm

Art. 9087 TX RAL 9005 A2



Spenglerschrauben 2tlg.
mit Dichtscheibe 15 mm

*RSD CSK woodscrews, bonded
sealing washer 15 mm*

Art. 9087 TX RAL 9010 A2



Spenglerschrauben 2tlg.
mit Dichtscheibe 15 mm

*RSD CSK woodscrews, bonded
sealing washer 15 mm*

Art. 9087 TX A2



Spenglerschrauben 2tlg.
mit Dichtscheibe 15 mm

*RSD CSK woodscrews, bonded
sealing washer 15 mm*

Art. 9087 TX A2/Cu



Spenglerschrauben 3tlg.
mit Dichtscheibe 15 mm

*RSD CSK woodscrews, separated
sealing washer 15 mm*

Art. 9087 TX RAL 3009 A2



Spenglerschrauben 3tlg.
mit Dichtscheibe 15 mm

*RSD CSK woodscrews, separated
sealing washer 15 mm*

Art. 9087 TX RAL 7016 A2



Spenglerschrauben 3tlg.
mit Dichtscheibe 15 mm

*RSD CSK woodscrews, separated
sealing washer 15 mm*

Art. 9087 TX RAL 8004 A2



Spenglerschrauben 3tlg.
mit Dichtscheibe 15 mm

*RSD CSK woodscrews, separated
sealing washer 15 mm*

Art. 9087 TX RAL 9010 A2



Spenglerschrauben 3tlg.
mit Dichtscheibe 15 mm

*RSD CSK woodscrews, separated
sealing washer 15 mm*

Art. 9087 TX A2



Spenglerschrauben 3tlg.
mit Dichtscheibe 15 mm

*RSD CSK woodscrews, separated
sealing washer 15 mm*

Art. 9087 TX A2/Cu



Spenglerschrauben 2tlg. mit
Dichtscheibe 20 mm

*RSD CSK woodscrews, bonded
sealing washer 20 mm*

Art. 9088 TX A2



Spenglerschrauben 2tlg. mit
Dichtscheibe 20 mm

*RSD CSK woodscrews, bonded
sealing washer 20 mm*

Art. 9088 TX A2/Cu



Spenglerschrauben 3tlg. mit
Dichtscheibe 20 mm

*RSD CSK woodscrews, separated
sealing washer 20 mm*

Art. 9088 TX A2



Spenglerschrauben 3tlg. mit
Dichtscheibe 20 mm

*RSD CSK woodscrews, separated
sealing washer 20 mm*

Art. 9088 TX A2/Cu



Spenglerschrauben 2tlg. mit
Dichtscheibe 25 mm

*RSD CSK woodscrews, bonded
sealing washer 25 mm*

Art. 9089 TX A2



Spenglerschrauben 2tlg. mit
Dichtscheibe 25 mm

*RSD CSK woodscrews, bonded
sealing washer 25 mm*

Art. 9089 TX A2/Cu



Spenglerschrauben 3tlg. mit
Dichtscheibe 25 mm

*RSD CSK woodscrews, separated
sealing washer 25 mm*

Art. 9089 TX A2



Spenglerschrauben 3tlg. mit
Dichtscheibe 25 mm

*RSD CSK woodscrews, separated
sealing washer 25 mm*

Art. 9089 TX A2/Cu



Spenglerschrauben 2tlg.
mit Dichtscheibe 15 mm

*RSD CSK woodscrews bonded,
sealing washer 15 mm*

Art. 9187 TX A2



Spenglerschrauben 2tlg.
mit Dichtscheibe 15 mm

*RSD CSK woodscrews bonded,
sealing washer 15 mm*

Art. 9187 TX A2/Cu



Spenglerschrauben 3tlg.
mit Dichtscheibe 15 mm

*RSD CSK woodscrews, separated
sealing washer 15 mm*

Art. 9187 TX A2



Spenglerschrauben 3tlg.
mit Dichtscheibe 15 mm

*RSD CSK woodscrews, separated
sealing washer 15 mm*

Art. 9187 TX A2/Cu



Spenglerschrauben 2tlg.
mit Dichtscheibe 15 mm

*RSD CSK woodscrews, bonded
sealing washer 15 mm*

Art. 9287 TX A2/Cu



Spenglerschrauben 3tlg.
mit Dichtscheibe 15 mm

*RSD CSK woodscrews, separated
sealing washer 15 mm*

Art. 9287 TX A2/Cu



Spenglerschrauben 2tlg. mit
Dichtscheibe 20 mm

*RSD CSK woodscrews, bonded
sealing washer 20 mm*

Art. 9288 TX A2/Cu



Spenglerschrauben 2tlg. mit
Dichtscheibe 15 mm, Bohrspitze

*RSD CSK woodscrews, bonded
sealing, DS 15 mm with drilling point*

Art. 9387 TX A2

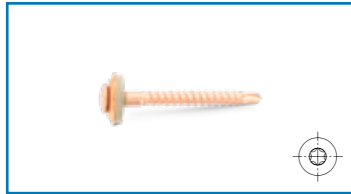

Spenglerschrauben 2tlg. mit
Dichtscheibe 15 mm, Bohrspitze

*RSD CSK woodscrews, bonded
sealing, DS 15 mm with drilling point*

Art. 9387 TX A2/Cu



Spenglerschrauben 2tlg., DS
20 mm mit Bohrspitze

*RSD CSK woodscrews, bonded
sealing, DS 20 mm with drilling point*

Art. 9388 TX A2



Spenglerschrauben 2tlg., DS
20 mm mit Bohrspitze

*RSD CSK woodscrews, bonded
sealing, DS 20 mm with drilling point*

Art. 9388 TX A2/Cu



Fensterbankschrauben
mit Polyamidscheibe
natur und Bohrspitze

*Tapping screws with caphead
polyamid washer nature
and drilling point*

Art. 9066 TX A2



Fensterbankschrauben mit
Polyamidscheibe weiß

*Tapping screws with caphead
polyamid washer white*

Art. 9066 TX A2



Fensterbankschrauben mit
Polyamidscheibe weiß

*Tapping screws with caphead
polyamid washer white*

Art. 9066 TX A2



Spenglerschrauben 2tlg.
mit Dichtscheibe 15 mm

*RSD CSK woodscrews, bonded
sealing washer 15 mm*

Art. 9287 TX A2



Spenglerschrauben 3tlg.
mit Dichtscheibe 15 mm

*RSD CSK woodscrews, separated
sealing washer 15 mm*

Art. 9287 TX A2



Spenglerschrauben 2tlg. mit
Dichtscheibe 20 mm

*RSD CSK woodscrews, bonded
sealing washer 20 mm*

Art. 9288 TX A2



Art. 9066 PZ A2



Art. 9066 TX A2



Art. 9066 TX A2



Art. 9066 PZ A2



Art. 9066 TX A2



Art. 9066 TX A2



Art. 9066 PZ A2



Art. 9001 TX A4



Art. 9001 ASK A4

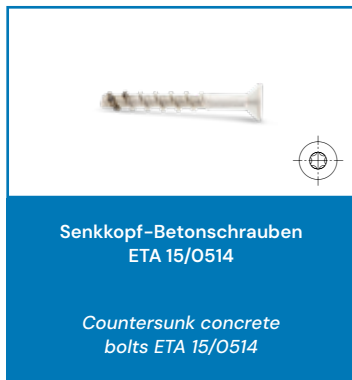

Art. 9001 TX A4

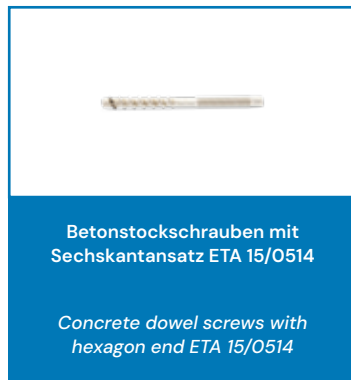

Art. 9001 ASK A4



Art. 9004 A4

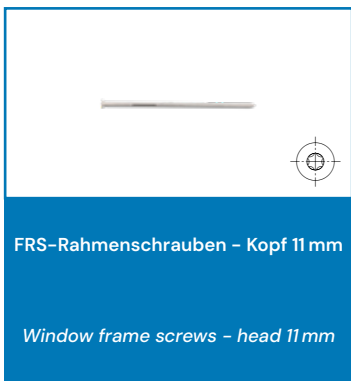

Art. 9008 TX A2

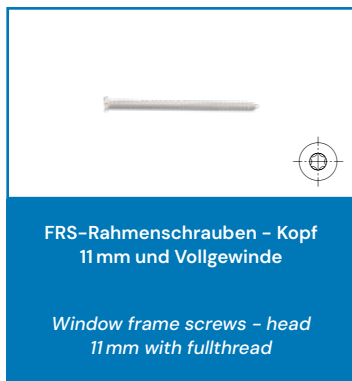

Art. 9008 TX A2

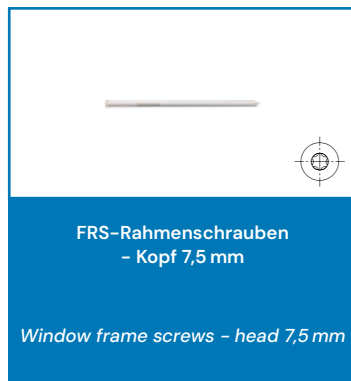

Art. 9009 TX A2

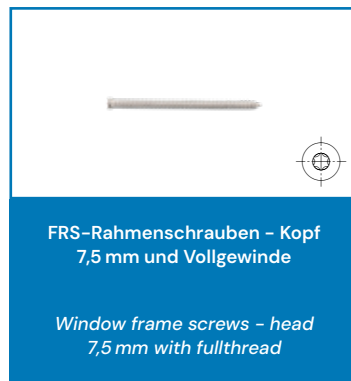

Art. 9009 TX A2



Art. 9019 A2



Art. 9031 A2



Art. 9032 A2

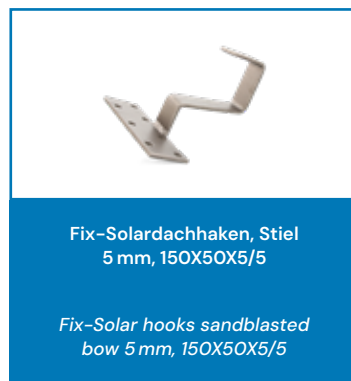

Art. 9033 A2



Fix-Solardachhaken, Stiel
8 mm, 180X70X6/8

*Fix-Solar hooks sandblasted
bow 8 mm, 180X70X6/8*

Art. 9033

A2



Vario-Solarhaken, 3-fach verstellbar,
Stiel 5 mm, 140X56X5/5

*Vario solar hooks 3 times adjustable
sandblasted, bow 5 mm, 140X56X5/5*

Art. 9034

A2



Vario-Solarhaken, 3-fach verstellbar,
Stiel 6 mm, 140X56X5/6

*Vario solar hooks 3 times adjustable
sandblasted, bow 6 mm, 140X56X5/6*

Art. 9034

A2



Vario-Solarhaken, 1-fach verstellbar,
Stiel 8 mm, 180X70X6/8

*Vario solar hooks 1 time adjustable
sandblasted, bow 8 mm, 180X70X6/8*

Art. 9034

A2



Adapterbleche

Adapter plates

Art. 9035

A2



L-Winkel

L-Angles

Art. 9036

A2

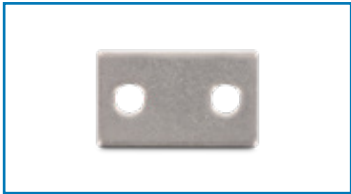

Verbinder

Connectors

Art. 9036

A2

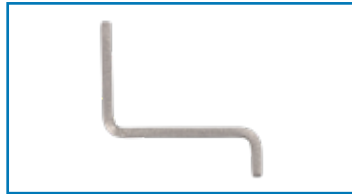

Winkel

Angles

Art. 9036

A2



Z-Winkel

Z-Angles

Art. 9036

A2



Nutensteine mit Führungssteg
und Federkugel

*T-slot nuts, self aligning
with spring ball*

Art. 9037 A2/Aluminium 6061 (3.3211)



Stockschrauben montiert mit
EPDM-Dichtung schwarz

*Hanger bolts assembled
with EPDM seal black*

Art. 9082

A2



Stockschrauben mit Innensechsrund

Hanger bolts with six lobe drive

Art. 9082 TX

A2



Stockschrauben mit
Sechskantansatz

Hanger bolts with hexagon end

Art. 9082

A2



Stockschrauben mit DIN 125
+ 9021 + 934 + EPDM

*Hanger bolts with DIN 125
+ 9021 + 934 + EPDM*

Art. 9082

A2



Stockscreiben mit
DIN 6923 + EPDM

Hanger bolts with DIN 6923 + EPDM

Art. 9082 A2



Stockscreiben mit Adapterblech
+ DIN 6923 + EPDM

*Hanger bolts with adapter
plate + DIN 6923 + EPDM*

Art. 9082 A2



Stockscreiben mit DIN
125 + 934 + EPDM

*Hanger bolts with DIN
125 + 934 + EPDM*

Art. 9082 A2



EPDM-Dichtung schwarz

EPDM-Seal black

Art. 9082 EPDM

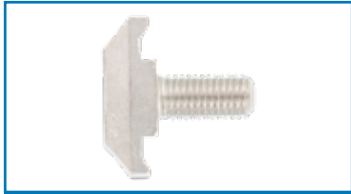

Hakenkopfschrauben, Typ 50/30

Hammer head bolts, type 50/30

Art. 9094 A4

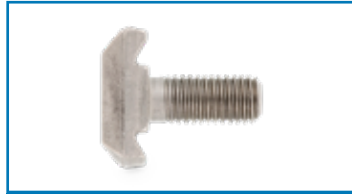

Hakenkopfschrauben, Typ 40/22

Hammer head bolts, type 40/22

Art. 9095 A4/A5

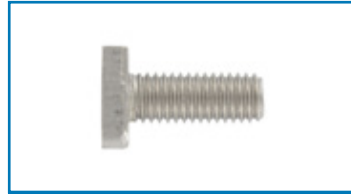

Hammerkopfschrauben, Typ 38/17

Hammer head bolts, type 38/17

Art. 9096 A2/A4



Hammerkopfschrauben Typ 28/15

Hammer head bolts type 28/15

Art. 9097 A2/A4



Hammerkopfschrauben mit
Vierkantansatz, Typ 28/15

*Hammer head square neck
bolts, type 28/15*

Art. 9097 A2



Hammerkopfschrauben, Typ 20/12

Hammer head bolts, type 20/12

Art. 9197 A2



Hammerkopfschrauben Typ
41/22 mit Verzahnung

Hammer head bolts with serration

Art. 9595 A4



Nutschrauben mit EPDM-Einsatz

Hammer head bolts with EPDM insert

Art. 9099 A2



Nutschrauben mit Federkugel

Hammer head bolts with spring ball

Art. 9099 A2



Solarbefestiger mit Spitze
und Dichtscheibe 19 mm

*Solar fastener with point
and sealing washer 19 mm*

Art. 9182 ISK A2



Solarbefestiger mit Spitze
und Faserzementdichtung

*Solar fastener with point
and umbrella washer*

Art. 9182 ISK A2



Solarbefestiger mit Zapfen
und Dichtscheibe 19 mm

*Solar fastener cone point
and sealing washer 19 mm*

Art. 9182 ISK A2



Solarbefestiger mit Zapfen
und Faserzementdichtung

*Solar fastener with cone point
and umbrella washer*

Art. 9182 ISK A2



Kalotten Form H
mit EPDM-Dichtung

*Saddle washers with
EPDM seal type H*

Art. 9183 Aluminium



Kalotten Form
mit EPDM-Dichtung

Saddle washers with EPDM seal type I

Art. 9183 Aluminium



Kalotten Form M
mit EPDM-Dichtung

*Saddle washers with
EPDM seal type M*

Art. 9183 Aluminium



CERTIFICATE



This is to certify that



Schäfer + Peters GmbH
 Zellbaumweg 32
 74613 Öhringen
 Germany

has implemented and maintains a **Quality Management System**.

Scope:
 Distribution of Stainless Steel fixing elements

Through an audit, documented in a report, it was verified that the management system fulfils the requirements of the following standard:

ISO 9001 : 2015

| | |
|------------------------------|-------------|
| Certificate registration no. | 019819 QM15 |
| Valid from | 2023-12-15 |
| Valid until | 2026-12-14 |
| Date of certification | 2023-12-08 |



DQS GmbH



Christian Gerling
 Managing Director



Accredited Body: DQS GmbH, August-Scharn-Gasse 21, 60402 Frankfurt am Main, Germany
 The validity of this certificate can only be verified by the QR code.



Kalotten Form O mit EPDM-Dichtung

Saddle washers with EPDM seal type O

Art. 9183 Aluminium



Kalotten Form T mit EPDM-Dichtung

Saddle washers with EPDM seal type T

Art. 9183 Aluminium



Schienenmutter Typ 41/41 mit Teilverzahnung und Fixierhilfe

Sliding nuts type 41/41 partial serration and fixing help

Art. 9199 A2



Schienenmutter Typ 41/41 Teilverzahnung

Sliding nuts type 41/41

Art. 9199 A2/A4



Gewindeplatten

Threaded plates

Art. 9297 A2/A4



Rundstahlbügel Form A, ohne Muttern und Scheiben

Round steel hanger type A without nuts and washers

DIN 3570 A A4



Quadratrohrbügel, ohne Muttern und Scheiben

Square tube frame

Art. 3575 A4



Montageprofil Typ 28/28

Mounting profile type 28/28

Art. 9550 A2/A4



Profilfuß

Profile base

Art. 9551 A4



Rahmenwinkel

Frame bracket

Art. 9552 A4



Montageprofil Typ 41/41

Mounting profile type 41/41

Art. 9560 A4



Auflagekonsole Typ 28/28

Support bracket type 28/28

Art. 9570 A4



Auflagekonsole Typ 41/41

Support bracket type 41/41

Art. 9590 A4



Auflagekonsole Typ 41/41 mit Querträger

Support bracket type 41/41 with crossbeam

Art. 9592 A4



Konsolenseilwinde Classic

Classic console-mounted winch

Art. 9597

A2



Konsolenseilwinde Premium

Premium console-mounted winch

Art. 9598

A2



Rundstahlketten, langgliedrig

Round long link chains

Art. 763

A4



Rundstahlketten, kurzgliedrig

Round short link chains

Art. 766

A4



Edelstahl-Drahtseil 1X19 sZ hart/steif

Wire rope hard/stiff 1x19 sZ

Art. 8378

A4



Edelstahl-Drahtseil 7X7 sZ PVC ummantelt transparent

Wire rope 7x7 sZ PVC clear coated

Art. 814593

A4



Edelstahl-Drahtseil 7X7 sZ mittelweich

Wire rope semi-soft 7x7 sZ

Art. 8379

A4



Edelstahl-Drahtseil 7X7 sZ PVC ummantelt, weiß

Wire rope 7x7 sZ PVC white coated

Art. 8381

A4



Edelstahl-Drahtseil 7X19 sZ weich

Wire rope flexible 7x19 sZ

Art. 8382

A4



Spannschloss, Öse-Öse

Turnbuckle, eye-eye

Art. 9610

A4



Spannschloss, Haken-Haken

Turnbuckle, hook-hook

Art. 9611

A4



Spannschloss, Öse-Haken

Turnbuckle, eye-hook

Art. 9612

A4



Kauschen

Wire thimbles

Art. 9620

A4



Drahtseilklemmen, ähnlich DIN 741

Wire rope clips, similar DIN 741

Art. 9625

A4



Duplex Drahtseilklemme

Duplex wire rope clip

Art. 9626

A4



Simplex Drahtseilklemme

Simplex wire rope clip

Art. 9627

A4



Karabinerhaken

Spring hooks

Art. 9635

A4

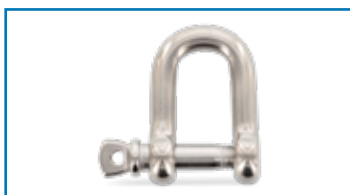

Rundschäkel, kurze Form

Straight D-shackle short type

Art. 9640

A4



Rundschäkel, geschweifte Form

Shackle welded

Art. 9641

A4



Schraubverbinder

Quick links for chains

Art. 9645

A4



S-Haken, symmetrisch

S-hook, symmetric

Art. 9647

A2



Scharnier

Hinge

Art. 9655

A4



Sicherheitskugeln

Security balls

A2



Klappsplint mit Ring

Ring catch

Art. 9650

A4



Schlüsselringe

Key rings

Art. 9665

A2



Zylinderkopf-SI Schrauben,
Zweilochantrieb, Blechgewinde

*Cheese head security screws
with two hole drive*

Art. 9100 Zweiloch

A2



Zylinderkopf-SI Schrauben,
Zweilochantrieb,
Metrisches Gewinde

*Cheese head security screws
with two hole drive*

Art. 9101 Zweiloch

A2



Senkkopf-SI Schrauben,
Zweilochantrieb, Blechgewinde

*Countersunk head security
screws with two hole drive*

Art. 9102 Zweiloch

A2



Senkkopf-SI-Schrauben,
Zweilochantrieb,
Metrisches Gewinde

*Countersunk head security
screws with two hole drive*

Art. 9103 Zweiloch

A2



Liseko-SI Schrauben,
Zweilochantrieb, Blechgewinde

*Raised CSK head security
screws with two hole drive*

Art. 9104 Zweiloch

A2



Rundkopf-SI Schrauben,
Zweilochantrieb, Blechgewinde

*Pan head security screws
with two hole drive*

Art. 9105 Zweiloch

A2



SI-Bits für Zweilochantrieb

Security bits for two hole drive

Art. 9109 Zweiloch



Flachrundkopf-SI Schrauben,
ISK + PIN, Blechgewinde

*Button head security screws
hex socket drive + pin*

Art. 9110 ISK-PIN

A2





Flachrundkopf-SI Schrauben,
ISK + PIN, Metrisches Gewinde

*Button head security screws
hex socket drive + pin*

Art. 9111 ISK-PIN

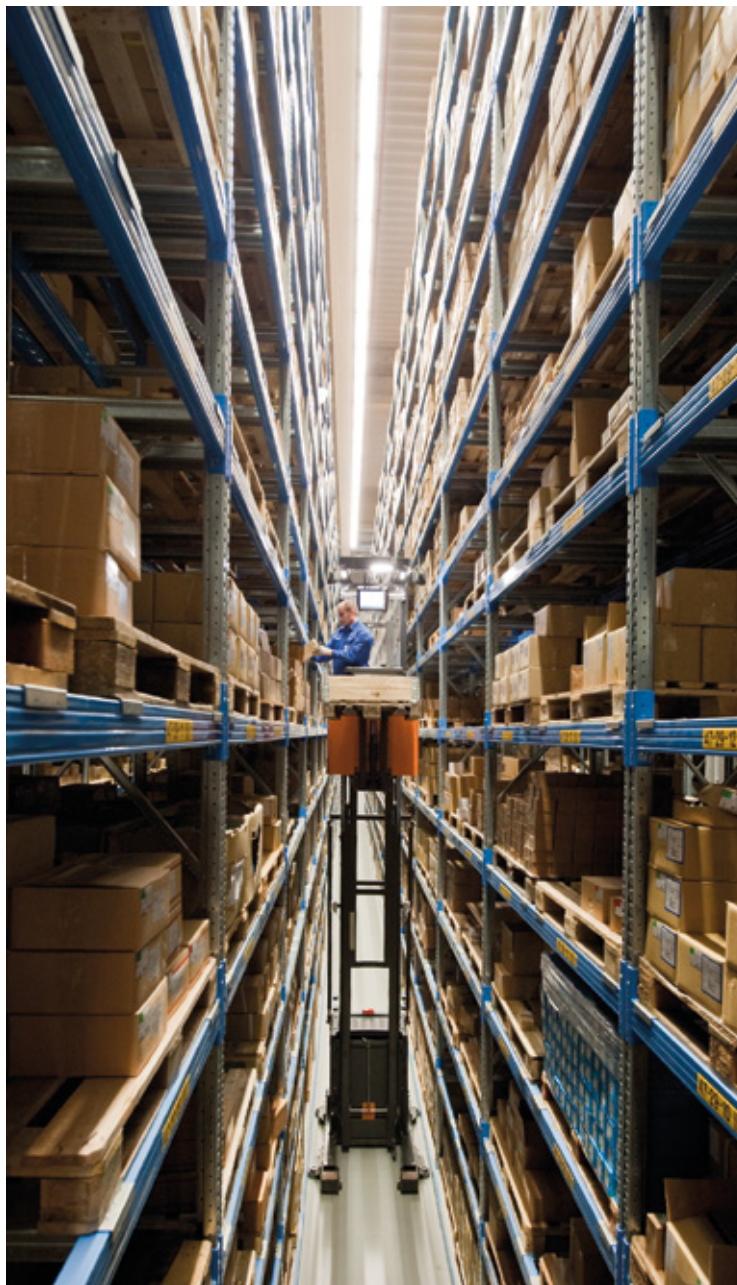
A2





Senkkopf-SI Schrauben, ISK + PIN, Blechgewinde

CSK head security screws hex socket drive + pin

Art. 9112 ISK-PIN

A2



Senkkopf-SI Schrauben, ISK + PIN, Metrisches Gewinde

CSK head security screws hex socket drive + pin

Art. 9113 ISK-PIN

A2



SI-Winkelschlüssel für ISK-PIN Antrieb

Security wrenches for hexagon socket drive + pin

Art. 9118



SI-Bits für ISK-PIN Antrieb

Security bits for hexagon socket drive + pin

Art. 9119 ASK



Flachrundkopf-SI Schrauben, ISR + PIN, Blechgewinde

Button head security screws with six lobe drive + pin

Art. 9120 TX-PIN

A2



Flachrundkopf-SI Schrauben, ISR + PIN, Metrisches Gewinde

Button head security screws with six lobe drive + pin

Art. 9121 TX-PIN

A2



Senkkopf-SI Schrauben, ISR + PIN, Blechgewinde

CSK head security screws with six lobe drive + pin

Art. 9122 TX-PIN

A2



Senkkopf-SI Schrauben, ISR + PIN, Metrisches Gewinde

CSK head security screws with six lobe drive + pin

Art. 9123 TX-PIN

A2



SI-Winkelschlüssel für ISR-PIN Antrieb

Security wrenches for six lobe drive + pin

Art. 9128 TX



SI-Bits für ISR-PIN Antrieb

Security bits for six lobe drive + pin

Art. 9129 TX



Halbrundkopf-SI Schrauben, Einweg-Antrieb, Blechgewinde

Pan head security screws with oneway drive

Art. 9130 Einweg

A2



Halbrundkopf-SI Schrauben, Einweg-Antrieb, Metrisches Gewinde

Pan head security screws with oneway drive

Art. 9131 Einweg

A2



Linsensenkopf-SI Schrauben, Einweg-Antrieb, Blechgewinde

Raised CSK head security screws with oneway drive

Art. 9132 Einweg

A2



SI Schraubenlöser für Einwegschrauben

One way screw remover

Art. 9139 Einweg



Flachrundkopf-SI Schrauben, ISK mit Stopfen, Metrisches Gewinde

Hexagon socket button head screws with plug

Art. 9140 ISK

A2



Senkkopf-SI Schrauben, ISK mit Stopfen, Metrisches Gewinde

Hexagon socket CSK head security screws with plug

Art. 9141 ISK

A2



Einschlagstopfen für Innensechskantantrieb

Security plugs for hexagon socket drive

Art. 9145

A1



Abreissmuttern

Inviolable nuts

Art. 9150

A2/A4



Abreisschrauben

Shear screws

Art. 9155 ISK

A2



Einschlagsterne für Innensechsrundantrieb

Security stars for six lobe drive

Art. 9156

Zinc



Handschaubendreher mit
Bitaufnahme, magnetisch

Magnetic hand screwdriver for bits

Art. 9159

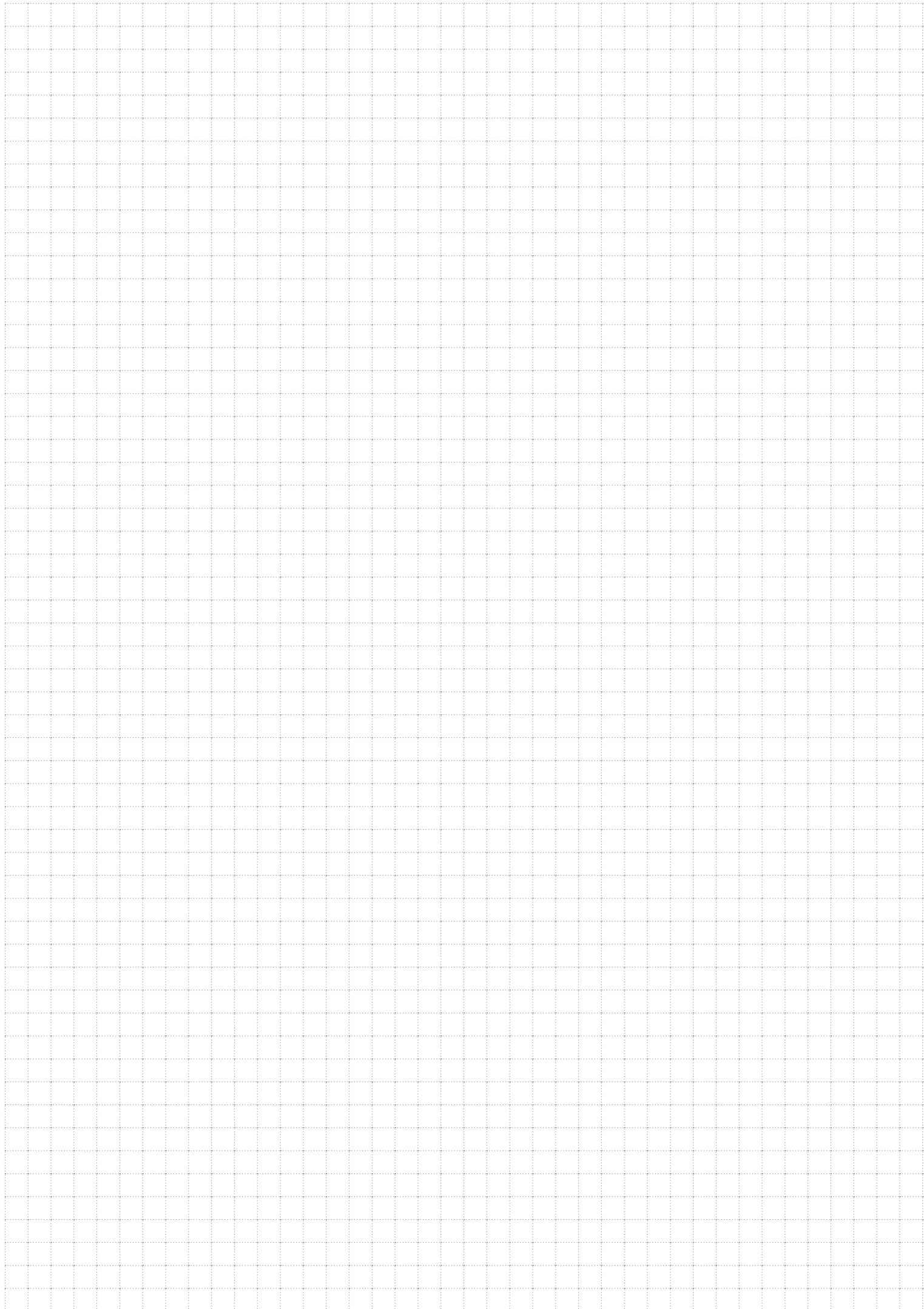

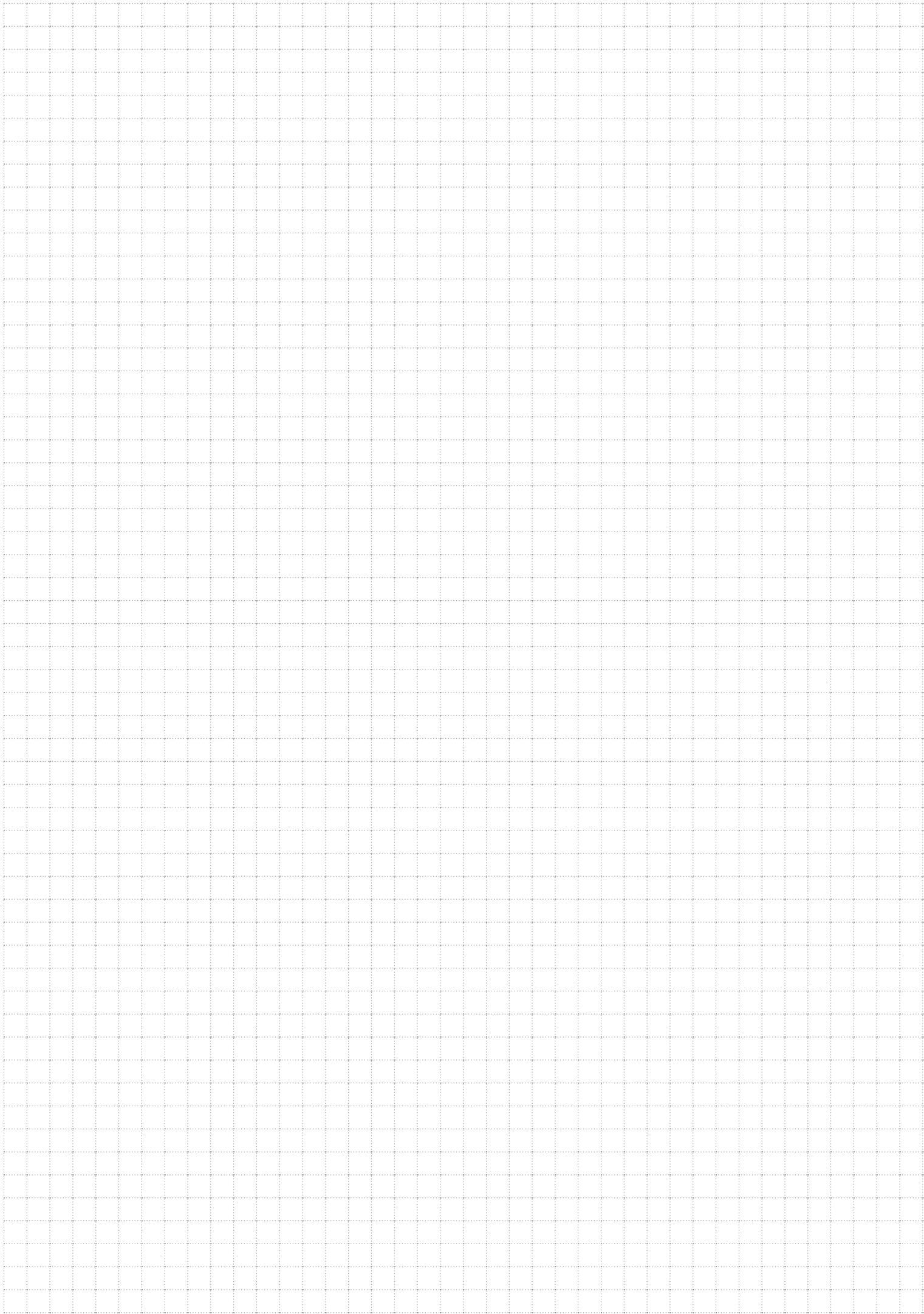

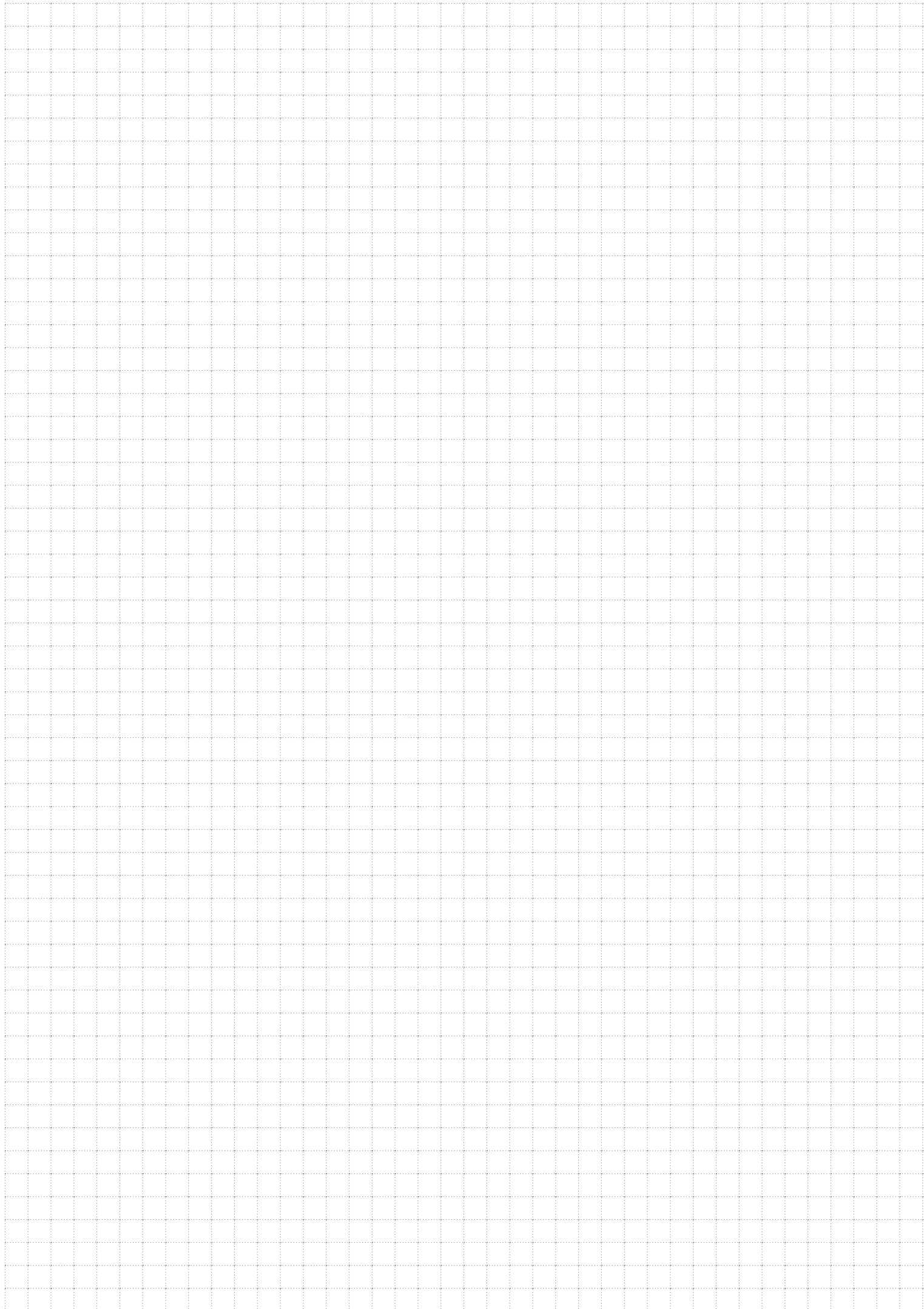

Allgemeine Verkaufs- und Lieferbedingungen der Schäfer + Peters GmbH (künftig auch als „S + P“ bezeichnet) Stand 10/2022

I. Geltungsbereich

1. Die nachstehenden Verkaufsbedingungen gelten für alle zwischen dem Käufer und S + P geschlossenen Verträge über die Lieferung von Waren und damit in Verbindung stehenden Leistungen (wie z.B. Beratungsleistungen oder Auskünfte), soweit es sich bei dem Käufer um ein Unternehmen, eine juristische Person des öffentlichen Rechts oder ein öffentlich-rechtliches Sondervermögen handelt. Aufträge werden ausschließlich auf der Grundlage nachfolgender Bedingungen ausgeführt. Das Angebot, die Angebotsannahme, die Auftragsbestätigung sowie der Verkauf jeglicher Produkte unterliegen den vorliegenden Bedingungen. Entgegenstehende oder abweichende Bedingungen des Käufers erkennen wir nicht an, es sei denn, wir hätten ausdrücklich ihrer Geltung zugestimmt. Dieses Zustimmungserfordernis gilt in jedem Fall, insbesondere auch dann, wenn wir in Kenntnis entgegenstehender oder abweichender Bedingungen des Käufers die Bestellung des Käufers vorbehaltlos ausführen.

2. In den Verträgen sind alle Vereinbarungen, die zwischen dem Käufer und S + P zur Ausführung der Kaufverträge bis zum Zeitpunkt des jeweiligen Vertragsschlusses getroffen wurden, in Textform niedergelegt. Die Wirksamkeit nachträglich im Einzelfall getroffener Individualvereinbarungen bleibt unberührt.

3. Soweit S + P und der Käufer eine Rahmenvereinbarung getroffen haben, gelten diese Allgemeinen Verkaufsbedingungen sowohl für diese Rahmenvereinbarung als auch für den einzelnen Lieferungs- bzw. Kaufauftrag.

4. Die Allgemeinen Verkaufsbedingungen gelten auch für alle künftigen Geschäftsbeziehungen, auch wenn sie nicht noch einmal ausdrücklich vereinbart werden.

II. Angebot und Vertragsschluss

1. Eine Bestellung des Käufers, welche als rechtsverbindliches Angebot vom Abschluss eines Kaufvertrages zu qualifizieren ist, können wir innerhalb von zwei Wochen nach unserer Wahl durch Übersendung einer Auftragsbestätigung oder durch vorbehaltlose Erbringung der bestellten Lieferungen oder Leistungen annehmen.

2. Unsere Angebote sind freibleibend und unverbindlich, es sei denn, dass wir diese ausdrücklich als verbindlich bezeichnet haben. Angaben über unsere Waren (insbesondere technische Daten, Maße, Leistungs- und Verbrauchsdaten sowie die Beschreibungen in den jeweiligen Produktinformationen oder Werbematerialien u.a.) sind nur ungefähr und annähernd maßgeblich, soweit nicht die Verwendbarkeit zum vertraglich vorgesehenen Zweck eine genaue Übereinstimmung voraussetzt; sie sind keine garantierte Beschaffenheit, es sei denn, die Garantie erfolgt ausdrücklich und in Textform.

3. An allen Abbildungen, Kalkulationen, Zeichnungen sowie anderen Unterlagen behalten wir uns unsere Eigentums-, Urheber- sowie sonstige Schutzrechte vor. Der Käufer darf diese Gegenstände, unabhängig davon, ob wir sie als vertraulich gekennzeichnet haben, nur mit unserer Einwilligung in Textform als solche oder inhaltlich an Dritte weitergeben, sie bekannt geben, selbst oder durch Dritte nutzen oder vervielfältigen.

4. Angaben zu aktuellen Lagerbeständen sind stets unverbindlich. Werden Bestände dem Kunden mitgeteilt, so handelt es sich hierbei um speziell für Kunden- oder Absatzgruppen vorgehaltene Bestände, die nicht mit dem tatsächlichen Bestand identisch sein müssen.

III. Zahlungsbedingungen

1. Unsere Preise gelten für den in den Auftragsbestätigungen aufgeführten Leistungs- und Lieferumfang. Mehr- oder Sonderleistungen werden gesondert berechnet. Die Preise gelten als Werk Öhringen zuzüglich Verpackung, Zoll, Versicherung und im Einzelfall zusätzlich anfallender Abgaben, wenn nichts anderes festgelegt wurde. In unseren Preisen ist die gesetzliche Mehrwertsteuer nicht eingeschlossen. Diese werden wir in der gesetzlichen Höhe am Tage der Rechnungsstellung in der Rechnung gesondert ausweisen.

2. Soweit nicht abweichend vereinbart, sind Rechnungen innerhalb von 30 Tagen ab Rechnungsdatum und Lieferung ohne Abzug zur Zahlung fällig. Bei Zahlungen innerhalb von 10 Tagen ab Rechnungsdatum, gewähren wir Skonto von 2%, es sei denn der Käufer befindet sich mit weiteren Zahlungsverpflichtungen uns gegenüber im Zahlungsverzug. Eine Zahlung gilt erst dann als erfolgt, wenn wir über den Betrag verfügen können. Im Falle von Scheckzahlungen gilt die Zahlung erst als erfolgt, wenn der Scheck eingelöst wird.

3. Zahlt der Käufer nicht innerhalb der vorgeannten Frist, so gerät er in Zahlungsverzug, ohne dass es einer erneuten Zahlungsaufforderung bedarf. Im Falle des Zahlungsverzugs ist der Kaufpreis zu dem für Unternehmer gesetzlich geltenden Verzugszinssatz zu verzinsen. Weitergehende Ansprüche bleiben vorbehalten. Leistet der Käufer auch auf eine nochmalige Zahlungsaufforderung nicht, so sind wir dazu berechtigt, alle gegenüber dem Käufer bestehenden Verbindlichkeiten, insbesondere auch gestundete oder in Raten zu zahlende Beträge, sofort fällig zu stellen und etwaige weitere Lieferungen zu versagen.

4. Der Käufer ist zur Aufrechnung und/oder Zurückbehaltung nur berechtigt, wenn die Gegenforderungen rechtskräftig festgestellt sind, von uns anerkannt wurden, unstrittig sind oder wenn die Gegenforderungen aus demselben konkreten Vertragsverhältnis wie die Hauptforderungen herrühren und zu dieser in einem Gegenseitigkeitsverhältnis stehen.

5. Soweit S + P dem Käufer Ratenzahlung gewährt hat, wird der noch bestehende Restbetrag dann insgesamt zur Zahlung fällig, wenn der Käufer mit der Zahlung einer Rate länger als 8 Tage in Verzug gerät.

6. Preisänderungen sind zulässig, wenn zwischen Vertragsabschluss und vereinbartem Liefertermin mehr als vier Monate vergangen sind und die Preisänderung auf eine aktuelle Kostensteigerung zurückzuführen ist, welche wir nicht zu vertreten haben. Eine Kostensteigerung liegt vor, wenn sich bis zur Lieferung die Löhne, die Materialkosten, die Transportkosten, Transportnebenkosten oder die Vertriebskosten erhöhen. Dasselbe gilt, wenn sich Zölle erhöhen bzw. ein Zoll eingeführt wird oder sich Kostenänderungen aufgrund von Preiserhöhungen von Vorlieferanten oder wegen Wechselkursschwankungen ergeben. S + P ist in diesen Fällen berechtigt, den Preis angemessen entsprechend den Kostensteigerungen zu erhöhen.

IV. Liefer- und Leistungszeit, Höhere Gewalt, Haftung bei Lieferverzug

1. Liefertermine oder Fristen, die nicht ausdrücklich als verbindlich vereinbart oder ausdrücklich verbindlich von uns zugesagt worden sind, sind ausschließlich unverbindliche Angaben. Sie gelten nur annäherungsweise und beschreiben den voraussichtlichen Liefertermin. Hiervon abweichende Vereinbarungen oder Zusagen über eine verbindliche Lieferzeit müssen ausdrücklich und in Textform erfolgen. Die Lieferzeit beginnt erst dann zu laufen, wenn der Käufer die seinerseits geschuldeten Mitwirkungshandlungen ordnungsgemäß und vollständig erbracht hat. 2. Erhalten wir aus von uns nicht zu vertretenden Gründen Lieferungen oder Leistungen unserer Unterlieferanten oder von Subunternehmern trotz ordnungsgemäßer Eindeckung nicht, nicht richtig oder nicht rechtzeitig oder treten Ereignisse höherer Gewalt ein, so werden wir unseren Kunden rechtzeitig in Textform informieren und uns nach besten Kräften bemühen, die Liefer- oder Leistungsstörung oder die höhere Gewalt zu beheben und in ihren Auswirkungen soweit wie möglich zu beschränken. In diesem Fall sind wir berechtigt, die Lieferung bzw. Leistung um die Dauer einer nur vorübergehenden Behinderung herauszuschieben oder im Falle einer wesentlichen Behinderung von nicht nur vorübergehender Dauer wegen des noch nicht erfüllten Teils vom Vertrag ganz oder teilweise zurückzutreten, soweit wir unserer vorstehenden Informationspflicht nachgekommen sind und nicht das Beschaffungsrisiko bzw. Herstellungsrisiko übernehmen haben. Der höheren Gewalt stehen gleich sonstige bei Vertragsabschluss nicht vorhersehbare Ereignisse wie rechtmäßige Streiks oder Aussperrungen, behördliche Eingriffe, Energie- und Rohstoffknappheit, unverschuldete Transportengpässe, unverschuldete Betriebsbehinderungen zum Beispiel durch Feuer, Wasser und Maschinenschäden, unerwartet auftretende Pandemien oder Epidemien, kriegs- und kriegsähnliche Handlungen, Wirtschaftssanktionen und alle sonstigen Behinderungen, die bei objektiver Betrachtungsweise nicht von uns

schuldhaft herbeigeführt worden sind. Verzögert sich die Lieferung oder Leistung in Folge eines der vorstehend in Satz 1 und 3 genannten Fälle um mehr als einen Monat, so sind sowohl wir als auch der Kunde – Unbeschadet des Fristsetzungserfordernisses für den Kunden und unter Ausschluss jeglicher Schadensersatzansprüche – berechtigt, hinsichtlich der von den Lieferstörungen betroffenen Menge vom Vertrag zurückzutreten. Zum Rücktritt vom gesamten Vertrag ist der Kunde berechtigt, wenn ihm die Annahme einer Teillieferung unzumutbar ist.

3. In jedem Falle geraten wir erst nach Ablauf einer vom Kunden gesetzten angemessenen Nachfrist in Lieferverzug, es sei denn, es handelt sich um ein Fixgeschäft im Sinne von § 286 Abs. 2 Nr. 4 BGB oder von § 376 HGB.

4. Unsere gesetzlichen Rechte, insbesondere bei einem Ausschluss der Leistungspflicht (z. B. aufgrund Unmöglichkeit oder Unzumutbarkeit der Leistung und/oder Nacherfüllung), bleiben unberührt. Schadensersatzansprüche aus Lieferverzug sind ausgeschlossen, soweit sie nicht auf einem vorsätzlichen, arglistigen oder grob fahrlässigen Handeln unsererseits oder unserer Erfüllungsgehilfen oder auf der schuldhaften Verletzung wesentlicher Vertragspflichten beruhen. Wesentlich sind diejenigen Vertragspflichten, die vertragswesentliche Rechtspositionen des Kunden schützen, die ihm der Vertrag nach seinem Inhalt und Zweck gerade zu gewähren hat; wesentlich sind ferner solche Vertragspflichten, deren Erfüllung die ordnungsgemäße Durchführung des Vertrages überhaupt erst ermöglicht und auf deren Einhaltung der Vertragspartner regelmäßig vertraut und auch vertrauen darf.

Der Haftungsausschluss gilt nicht für Schäden, welche aus der Verletzung des Lebens, des Körpers oder der Gesundheit herrühren oder Garantien betreffen.

Im Falle einer einfach fahrlässigen Verletzung einer wesentlichen Vertragspflicht haften wir allerdings nur für den nach Art des Vertragsschlusses vorhersehbaren, vertragstypischen, unmittelbaren Durchschnittsschaden.

5. Wir sind zu Teillieferungen und Teilleistungen nur berechtigt, wenn – die Teillieferung oder Teilleistung für den Kunden im Rahmen des vertraglichen Bestimmungszwecks verwendbar ist,

– die Lieferung der restlichen bestellten Waren bzw. die Erbringung der restlichen beauftragten Leistungen sichergestellt ist und

– dem Kunden hierdurch kein erheblicher Mehraufwand oder zusätzliche Kosten entstehen (es sei denn, wir erklären uns zur Übernahme dieser Kosten bereit).

6. Kommt der Käufer in Annahmeverzug, so sind wir berechtigt, Ersatz des entstehenden Schadens und etwaiger Mehraufwendungen zu verlangen. Gleiches gilt, wenn der Käufer Mitwirkungspflichten schuldhaft verletzt.

V. Erfüllungsort, Gefahrübergang, Versand, Verpackung

1. Die Lieferung erfolgt ab Lager in Öhringen, wo auch der Erfüllungsort für die Lieferung ist. Dies gilt auch für den Fall der Nacherfüllung. Auf Verlangen und Kosten des Käufers wird die Ware an einen anderen Bestimmungsort versandt (Versendungskauf).

2. Die Gefahr des zufälligen Untergangs und der zufälligen Verschlechterung der Ware geht spätestens mit der Übergabe auf den Käufer über. Beim Versendungskauf geht jedoch die Gefahr des zufälligen Untergangs und der zufälligen Verschlechterung der Ware sowie die Verzögerungsgefahr bereits mit Auslieferung der Ware an den Spediteur, den Frachtführer oder der sonst zur Ausführung der Versendung bestimmten Person oder Anstalt über. Der Übergabe steht es gleich, wenn der Käufer im Verzug der Annahme ist.

3. Wir werden uns bemühen, hinsichtlich Versandart und Versandweg Wünsche und Interessen des Käufers zu berücksichtigen; dadurch bedingte Mehrkosten – auch bei vereinbarter Frachtfreilieferung – gehen zu Lasten des Käufers.

4. Wir nehmen Transport- und alle sonstigen Verpackungen nach Maßgabe der Verpackungsverordnung nicht zurück; ausgenommen sind Paletten. Der Käufer hat für die Entsorgung der Verpackung, welche in sein Eigentum übergeht, auf eigene Kosten zu sorgen.

5. Wird der Versand auf Wunsch oder wegen Verschuldens des Käufers verzögert, so lagern wir die Waren auf Kosten und Gefahr des Käufers. In diesem Fall steht die Anzeige der Versandbereitschaft dem Versand gleich.

6. Auf Wunsch und Kosten des Käufers werden wir die Lieferung durch eine Transportversicherung absichern. Hierzu bedarf es einer ausdrücklichen Weisung des Käufers in Textform.

VI. Gewährleistung / Haftungsbegrenzung / Ersatz vergeblicher Aufwendungen

1. Mängelansprüche des Käufers bestehen nur, wenn der Käufer seinen gesetzlich geschuldeten Untersuchungs- und Rügepflichten, insbesondere gemäß § 377 HGB, ordnungsgemäß nachgekommen ist. Unbeschadet der gesetzlichen Anforderungen an eine ordnungsgemäße Untersuchung hat der Käufer die gelieferte Ware nach Ablieferung bei ihm oder dem von ihm bestimmten Dritten sorgfältig und in zumutbarem Umfang – gegebenenfalls stichprobeweise – mindestens auf Maßhaltigkeit, Material, Gewicht und Oberflächenbeschaffenheit zu untersuchen. Dabei erkennbar werdende Mängel sind uns innerhalb einer Woche nach Eingang der Ware in Textform anzuzeigen. Geschieht dies nicht, gilt die Ware als genehmigt. Versteckte Mängel sind S + P unverzüglich in Textform nach ihrer Entdeckung mitzuteilen. Eine ordnungsgemäße Mängelrüge hat die Bereitschaft des Käufers erkennen zu lassen, den beanstandeten Liefergegenstand auf Verlangen von S + P frachtfrei zurückzusenden. Bei berechtigter Mängelrüge vergütet S + P die Kosten des günstigsten Versandweges; dies gilt nicht, soweit die Kosten sich erhöhen, weil der Liefergegenstand sich an einem anderen Ort als dem Ort des bestimmungsgemäßen Gebrauchs befindet. Versäumt der Käufer die ordnungsgemäße Untersuchung und/oder Mängelanzeige, ist unsere Haftung für den nicht bzw. nicht rechtzeitig oder nicht ordnungsgemäß angezeigten Mangel nach den gesetzlichen Vorschriften ausgeschlossen. Bei einer zum Einbau, zur Anbringung oder Installation bestimmten Ware gilt dies auch dann, wenn der Mangel infolge der Verletzung einer dieser Pflichten erst nach der entsprechenden Verarbeitung offenbar wurde; in diesem Fall bestehen insbesondere keine Ansprüche des Käufers auf Ersatz entsprechender Kosten (Aus- und Einbaukosten).

2. Für die Rechte des Käufers bei Sach- und Rechtsmängeln (einschließlich Falsch- und Minderlieferung sowie unsachgemäßer Montage oder mangelhafter Montageanleitung) gelten die gesetzlichen Vorschriften, soweit nicht vorstehend oder nachfolgend ein anderes bestimmt ist.

3. Grundlage unserer Mängelhaftung ist vor allem die über die Beschaffenheit und die vorausgesetzte Verwendung der Ware (einschließlich Zubehör und Anleitungen) getroffene Vereinbarung. Als Beschaffenheitsvereinbarung in diesem Sinne gelten alle Produktbeschreibungen und Herstellerangaben, die Gegenstand des einzelnen Vertrages sind oder von uns (insbesondere in Katalogen oder auf unserer Internet-Homepage) zum Zeitpunkt des Vertragsschlusses öffentlich bekannt gemacht waren. Soweit die Beschaffenheit nicht vereinbart wurde, ist nach der gesetzlichen Regelung zu beurteilen, ob ein Mangel vorliegt oder nicht (§ 434 Abs. 3 BGB). Öffentliche Äußerungen des Herstellers oder in seinem Auftrag insbesondere in der Werbung oder auf dem Etikett der Ware gehen dabei Äußerungen sonstiger Dritter vor.

4. Unabhängig von den vorstehenden und nachstehenden Regelungen gelten die gesetzlichen Vorschriften in jedem Fall

– bei vorsätzlichem Handeln unsererseits oder arglistigem Verschweigen eines Mangels;

– bei Schäden aus der Verletzung des Lebens, des Körpers oder der Gesundheit;

– bei Ansprüchen nach dem Produkthaftungsgesetz;

– soweit von uns übernommene Garantien den abweichenden Regelungen entgegenstehen.

In allen Fällen unberührt bleiben die gesetzlichen Sondervorschriften zum Aufwendungsersatz bei Endlieferung der neu hergestellten Ware an einen Verbraucher (Lieferantenregress gem. §§ 478, 445a, 445b bzw. §§ 445c, 327 Abs. 5, 327u BGB), sofern nicht, z.B. im Rahmen einer Qualitätssicherungsvereinbarung, ein gleichwertiger Ausgleich vereinbart wurde.

5. Im Übrigen gelten für die Rechte des Käufers bei Sach- und Rechtsmängeln folgende Be-

sonderheiten:

a) Haftung auf Schadensersatz und Ersatz vergeblicher Aufwendungen
Schadensersatzansprüche wegen Rechts- und Sachmängeln sind ausgeschlossen, soweit sie nicht

- auf einem grob fahrlässigen Handeln unsererseits oder unserer Erfüllungsgehilfen oder
- auf der schuldhaften Verletzung wesentlicher Vertragspflichten beruhen. Wesentlich sind diejenigen Vertragspflichten, die vertragswesentliche Rechtspositionen des Kunden schützen, die ihm der Vertrag nach seinem Inhalt und Zweck gerade zu gewähren hat; wesentlich sind ferner solche Vertragspflichten, deren Erfüllung die ordnungsgemäße Durchführung des Vertrages überhaupt erst ermöglicht und auf deren Einhaltung der Vertragspartner regelmäßig vertraut und auch vertrauen darf.

Im Falle einer einfach fahrlässigen Verletzung einer wesentlichen Vertragspflicht haften wir nur für den nach Art des Vertragsschlusses vorhersehbaren, typischerweise eintretenden Schaden. Ansprüche auf Ersatz vergeblicher Aufwendungen nach § 284 BGB sind dann und insoweit abbedungen, als nach dem zuvor Gesagten ein Anspruch auf Ersatz des Schadens statt der Leistung in wirksamer Weise freigezeichnet worden ist.

b) Nacherfüllung

- Ist die gelieferte Sache mangelhaft, können wir zunächst wählen, ob wir Nacherfüllung durch Beseitigung des Mangels (Nachbesserung) oder durch Lieferung einer mangelfreien Sache (Ersatzlieferung) leisten. Ist die von uns gewählte Art der Nacherfüllung im Einzelfall für den Käufer unzumutbar, kann er sie ablehnen. Unser Recht, die Nacherfüllung unter den gesetzlichen Voraussetzungen zu verweigern, bleibt unberührt.

- Würde die von S + P gelieferte Ware beim Käufer selbst bereits in eine andere Sache eingebaut oder an eine andere Sache angebracht, hat uns der Käufer, soweit dies für ihn zumutbar ist, zum Zwecke der Nacherfüllung Gelegenheit zu geben, die Ware selbst zu entfernen und die nachgebesserte oder nachgelieferte Ware selbst erneut einzubauen bzw. anzubringen und uns hierzu eine angemessene Frist zu bestimmen. Dies gilt unabhängig davon, ob wir ursprünglich zusätzlich zur Lieferung auch zum Einbau der Ware oder zu deren Montage verpflichtet waren; durch dieses Vorgehen wird der Einbau oder die Montage der gelieferten Ware auch nicht zum Teil der Nacherfüllung.

- Hat der Käufer die durch S + P gelieferte Ware bereits weiterverkauft, hat der Käufer gegenüber S + P auch dann eine vorherige und angemessene Frist zur Nacherfüllung zu setzen, wenn der Käufer die Ware von seinem Abnehmer in Folge der Mangelhaftigkeit zurücknehmen musste oder der Abnehmer des Käufers den Kaufpreis gemindert hat.

- Unser Recht, die Nacherfüllung unter den gesetzlichen Voraussetzungen zu verweigern, bleibt unberührt.

c) Ersatz von Aufwendungen zur Nacherfüllung

- Der Käufer ist erst berechtigt, bei ihm selbst zum Zwecke der Nacherfüllung erforderlich werdende Aufwendungen, insbesondere zum Aus- und Wiedereinbau der Sache bzw. zum Entfernen und Wiederanbringen derselben, unter den weiteren gesetzlichen Voraussetzungen von S + P ersetzt zu verlangen, wenn die vom Käufer hierzu bestimmte angemessene Frist fruchtlos verstrichen ist.

- Musste die durch S + P gelieferte Sache im Falle der Weiterveräußerung durch den Käufer zum Zwecke der Nacherfüllung bei dessen direktem oder einem weiteren Abnehmer in der Lieferkette aus- und wiedereingebaut bzw. entfernt und wiederangebracht werden, ist S + P dem Käufer gegenüber nicht zum Ersatz der hierfür angefallenen Aufwendungen verpflichtet.

- Stellt sich heraus, dass das Mangelbeseitigungsverlangen des Käufers unberechtigt war, kann S + P von ihm die entstandenen Kosten (insbesondere Prüf-, Ein- und Ausbau- sowie Transportkosten) ersetzt verlangen, es sei denn, die fehlende Mangelhaftigkeit war für den Käufer nicht erkennbar.

Die vorstehend unter lit. b) und c) genannten Besonderheiten gelten nicht im Falle von Aufwendungsersatz bei Endlieferung neu hergestellter Ware an einen Verbraucher (Lieferantenregress gem. §§ 478, 445a, 445b bzw. §§ 445c, 327 Abs. 5, 327u BGB), sofern nicht, z.B. im Rahmen einer Qualitätssicherungsvereinbarung, ein gleichwertiger Ausgleich vereinbart wurde.

6. In den Fällen der Lieferung von neu hergestellter Ware durch S + P, die am Ende der Lieferkette in unverarbeitetem Zustand durch einen Unternehmer an einen Verbraucher verkauft werden, auch wenn letzterer sie weiterverarbeitet hat, gelten für die Rechte des Käufers weiter folgende Besonderheiten:

- Die Ansprüche des Käufers aus § 478 BGB sind ausgeschlossen, soweit es sich um einen Mangel aufgrund von Werbeaussagen oder sonstigen vertraglichen Vereinbarungen handelt, die nicht von S + P herrühren, oder wenn der Käufer, sein unmittelbarer oder ein weiterer Abnehmer in der Lieferkette gegenüber dem Endverbraucher eine besondere Garantie abgegeben hat.

- Diese Ansprüche sind ebenfalls ausgeschlossen, wenn der Käufer, sein unmittelbarer oder ein weiterer Abnehmer in der Lieferkette selbst nicht aufgrund der gesetzlichen Regelungen zur Ausübung der Gewährleistungsrechte gegenüber dem Endverbraucher verpflichtet war oder diese Rüge gegenüber einem ihm gestellten Anspruch nicht vorgenommen hat. Dies gilt auch, wenn der Käufer, sein unmittelbarer oder ein weiterer Abnehmer in der Lieferkette gegenüber dem Endverbraucher Gewährleistungen übernommen hat, die über das gesetzliche Maß hinausgehen.

- Die Ansprüche des Käufers aus § 478 BGB sind insgesamt ausgeschlossen, wenn der Käufer seine gesetzlich geschuldeten Untersuchungs- und Rügepflichten nach näherer Maßgabe des Abschnitts VI Ziff. 1 nicht ordnungsgemäß nachgekommen ist.

VII. Sonstige Haftung

Schadensersatzansprüche wegen Verletzung einer außervertraglichen Pflicht (Haftung aus Delikt) oder wegen Verschuldens bei oder im Vorfeld des Vertragsschlusses (culpa in contrahendo) sowie aus sonstigen Rechtsgründen, insbesondere der Verletzung allgemeiner Rücksichtnahmepflichten (§ 241 Abs. 2 BGB), der fehlerhaften oder unterlassenen Ausführung von vor oder nach Vertragsschluss erfolgten Vorschlägen oder Beratungen oder der Verletzung sonstiger Vertragspflichten (§ 280 Abs. 1 BGB), soweit es sich nicht bereits um Gewährleistungsansprüche handelt, sind ausgeschlossen, soweit sie nicht auf ein vorsätzliches, arglistiges oder grob fahrlässiges Handeln unsererseits oder unserer Erfüllungsgehilfen oder auf der schuldhaften Verletzung wesentlicher Vertragspflichten beruhen.

Der Haftungsausschluss gilt nicht für Schäden, welche aus der Verletzung des Lebens, des Körpers oder der Gesundheit herrühren oder Garantien sowie Ansprüche aus dem Produkthaftungsgesetz betreffen.

Im Falle einer einfach fahrlässigen Verletzung einer wesentlichen Vertragspflicht haften wir allerdings nur für den nach Art des Vertragsschlusses vorhersehbaren, typischerweise eintretenden Schaden.

VIII. Verjährung

1. Abweichend von § 438 Abs. 1 Nr. 3 BGB beträgt die allgemeine Verjährungsfrist für Ansprüche aus Sach- und Rechtsmängeln einschließlich des Anspruchs auf Aufwendungsersatz in der Lieferkette nach § 445a Abs. 1, Abs. 3 BGB ein Jahr ab Ablieferung. Soweit eine Abnahme vereinbart ist, beginnt die Verjährung mit der Abnahme.

2. Handelt es sich bei der Ware jedoch um ein Bauwerk oder eine Sache, die entsprechend ihrer üblichen Verwendungsweise für ein Bauwerk verwendet worden ist und dessen Mangelhaftigkeit verursacht hat, beträgt die Verjährungsfrist gemäß der gesetzlichen Regelung fünf Jahre ab Ablieferung (§ 438 Abs. 1 Nr. 2 BGB). Unberührt bleiben auch weitere gesetzliche Sonderregelungen zur Verjährung (insbes. § 438 Abs. 1 Nr. 1, Abs. 3, §§ 444, 445b BGB).

3. Handelt es sich bei der Ware um solche Gegenstände, die für ein Bauwerk, aber auch für andere Dienst- und Werkleistungen verwendet werden können, verbleibt es bei der Verjährungs-

frist gem. Ziff. 1, es sei denn, wenn der Einbau der Ware für das Bauwerk von wesentlicher Bedeutung war; dann gilt die Verjährungsfrist gem. Ziff. 2.

4. Abweichend von § 445b Abs. 2 S. 2 BGB endet im Falle der Weiterveräußerung der von S + P gelieferten Ware durch den Käufer gegenüber S + P die Ablaufhemmung hinsichtlich der Verjährung von Mängelansprüchen des Käufers drei Jahre nach Ablieferung der Ware.

5. Die vorstehenden Verjährungsfristen des Kaufrechts gelten auch für vertragliche und außervertragliche Schadensersatzansprüche des Käufers, die auf einem Mangel der Ware beruhen, es sei denn die Anwendung der regelmäßigen gesetzlichen Verjährung (§§ 195, 199 BGB) würde im Einzelfall zu einer kürzeren Verjährung führen. Schadensersatzansprüche des Käufers aus Vorsatz, grober Fahrlässigkeit, der Verletzung von Leben, Körper oder Gesundheit sowie aus Garantien oder dem Produkthaftungsgesetz verjähren jedoch ausschließlich nach den gesetzlichen Verjährungsfristen. Die Verkürzung der Verjährungsfrist bzw. der Ablaufhemmung gilt auch dann nicht, wenn es sich um einen Fall der Lieferung von Waren durch S + P handelt, die am Ende der Lieferkette in unverarbeitetem Zustand durch einen Unternehmer an einen Verbraucher verkauft werden (Rückgriff des Unternehmers – §§ 478, 479 BGB).

IX. Eigentumsvorbehalt

1. Die von uns gelieferte Ware bleibt bis zur Erfüllung sämtlicher bestehender oder künftig entstehender Forderungen, die uns aus irgendeinem Rechtsgrund aus der laufenden Geschäftsbeziehung und/oder dem konkreten Kaufvertrag gegenüber dem Käufer zustehen, unser Eigentum. Im Falle des vertragswidrigen Verhaltens des Käufers, z.B. Zahlungsverzug, haben wir nach vorheriger Setzung einer angemessenen Frist das Recht, die Vorbehaltsware zurückzunehmen. Nehmen wir die Vorbehaltsware zurück, stellt dies einen Rücktritt vom Vertrag dar. Pfänden wir die Vorbehaltsware, ist dies ein Rücktritt vom Vertrag. Wir sind berechtigt, die Vorbehaltsware nach der Rücknahme zu verwerten. Nach Abzug eines angemessenen Betrages für die Verwertungskosten, ist der Verwertungserlös mit den uns vom Käufer geschuldeten Beträgen zu verrechnen.

2. Der Käufer hat die Vorbehaltsware pfleglich zu behandeln und diese auf seine Kosten gegen Feuer-, Wasser- und Diebstahlschäden ausreichend zum Neuwert zu versichern. Wartungs- und Inspektionsarbeiten, die erforderlich werden, sind vom Käufer auf eigene Kosten rechtzeitig durchzuführen. Der Käufer ist außerdem verpflichtet, auf Verlangen von S + P, uns jederzeit über den Zustand der Ware Auskunft zu geben und den Aufbewahrungsort der Ware mitzuteilen.

3. Der Käufer ist berechtigt, die Vorbehaltsware im ordnungsgemäßen Geschäftsgang zu veräußern und/oder zu verwenden, solange er nicht in Zahlungsverzug ist. Verpfändungen oder Sicherungsübereignungen sind unzulässig. Die aus dem Weiterverkauf oder einem sonstigen Rechtsgrund (Versicherung, unerlaubte Handlung) bezüglich der Vorbehaltsware entstehenden Forderungen (einschließlich sämtlicher Saldoforderungen aus Kontokorrent) tritt der Käufer bereits jetzt sicherungshalber in vollem Umfang an uns ab; wir nehmen die Abtretung hiermit an. Wir ermächtigen den Käufer widerruflich, die an uns abgetretenen Forderungen für dessen Rechnung im eigenen Namen einzuziehen. Die Einzugsermächtigung kann jederzeit widerrufen werden, wenn der Käufer seinen Zahlungsverpflichtungen nicht ordnungsgemäß nachkommt. Zur Abtretung dieser Forderung ist der Käufer auch nicht zum Zwecke des Forderungseinzugs im Wege des Factoring befugt, es sei denn, es wird gleichzeitig die Verpflichtung des Factors begründet, die Gegenleistung in Höhe der Forderungen solange unmittelbar an uns zu bewirken, als noch Forderungen von uns gegen den Käufer bestehen. Der Käufer ist außerdem verpflichtet, uns von einer Pfändung oder einer anderen Beeinträchtigung durch Dritte unverzüglich zu benachrichtigen.

4. Eine Verarbeitung oder Umbildung der Vorbehaltsware durch den Käufer wird in jedem Fall für uns vorgenommen. Sofern die Vorbehaltsware mit anderen, uns nicht gehörenden Sachen verarbeitet wird, erwerben wir das Miteigentum an der neuen Sache im Verhältnis des Wertes der Vorbehaltsware (Rechnungsendbetrag inklusive der Mehrwertsteuer) zu den anderen verarbeiteten Sachen im Zeitpunkt der Verarbeitung. Im Falle der untrennbaren Vermischung der Vorbehaltsware mit anderen, uns nicht gehörenden Sachen erwerben wir Miteigentum an der neuen Sache im Verhältnis des Wertes der Vorbehaltsware (Rechnungsendbetrag inklusive der Mehrwertsteuer) zu den anderen vermischten Sachen im Zeitpunkt der Vermischung. Ist die Sache des Käufers in Folge der Vermischung als Hauptsache anzusehen, sind der Käufer und wir uns einig, dass der Käufer uns anteilmäßig Miteigentum an dieser Sache überträgt; die Übertragung nehmen wir hiermit an. Unser so entstandenes Allein- oder Miteigentum an einer Sache verwahrt der Käufer für uns. Für die durch Verarbeitung oder Umbildung entstehende neue Sache gilt das Gleiche wie für die Vorbehaltsware, allerdings mit der Einschränkung, dass der Käufer Forderungen Dritter lediglich in der Höhe an uns abtrifft, als wir Miteigentum entsprechend dem zuvor Gesagten erworben haben.

5. Bei Zugriffen Dritter auf die Vorbehaltsware, insbesondere Pfändungen, wird der Käufer auf unser Eigentum hinweisen und uns unverzüglich benachrichtigen, damit wir unsere Eigentumsrechte durchsetzen können. Soweit der Dritte nicht in der Lage ist, uns die in diesem Zusammenhang entstehenden gerichtlichen oder außergerichtlichen Kosten zu erstatten, haftet hierfür der Käufer.

6. Wir sind verpflichtet, die uns zustehenden Sicherheiten insoweit freizugeben, als der realisierbare Wert unserer Sicherheiten die zu sichernden Forderungen um mehr als 10 % übersteigt, dabei obliegt uns die Auswahl der freizugebenden Sicherheiten.

X. Gerichtsstand, anzuwendendes Recht

1. Ist der Käufer Kaufmann i.S.d. Handelsgesetzbuchs, juristische Person des öffentlichen Rechts oder ein öffentlich-rechtliches Sondervermögen, ist ausschließlich – auch internationaler – Gerichtsstand für alle sich aus dem Vertragsverhältnis unmittelbar oder mittelbar ergebenden Streitigkeiten Heilbronn, Deutschland. Entsprechendes gilt, wenn der Käufer Unternehmer i.S.v. § 14 BGB ist. Wir sind jedoch in allen Fällen auch berechtigt, Klage am Erfüllungsort der Lieferverpflichtung gem. diesen AVB bzw. einer vorrangigen Individualabrede oder am allgemeinen Gerichtsstand des Käufers zu erheben. Vorrangige gesetzliche Vorschriften, insbesondere zu ausschließlichen Zuständigkeiten, bleiben unberührt. 2. Das Rechtsverhältnis zwischen uns und unseren Kunden oder zwischen uns und Dritten regelt sich ausschließlich nach dem in der Bundesrepublik Deutschland geltenden Recht unter Ausschluss internationalen Einheitsrechts, insbesondere des UN-Kaufrechts.

XI. Sonstiges

1. Sollten diese Bestimmungen teilweise rechtswirksam oder lückenhaft sein oder werden oder durch eine Sondervereinbarung ausgeschlossen sein, so wird hierdurch die Gültigkeit der übrigen Bestimmungen nicht berührt.

2. Wir weisen darauf hin, dass wir Daten unserer Kunden im Rahmen unserer gegenseitigen Geschäftsbeziehungen nach den geltenden datenschutzrechtlichen Bestimmungen, insbesondere der Europäischen Datenschutz-Grundverordnung und dem Bundesdatenschutzgesetz speichern.

Schäfer + Peters GmbH

General Terms of Sale and Delivery of Schäfer + Peters GmbH (hereinafter referred to as "S + P") Version 10/2022

I. Scope of Validity

1. The terms of sale given hereinafter apply to all contracts concluded between the Purchaser and S + P concerning the delivery of goods, provided that the Purchaser is a company, legal entity under public law or special fund under public law. Contracts are executed exclusively on the basis of the following conditions. The quotation, the quotation acceptance and the order confirmation, as well as the sale of any product, are subject to these conditions. We shall not recognise any contradictory or deviating conditions of purchase, unless we have expressly agreed to apply these conditions. This consent requirement shall always apply, particularly if we carry out the Purchaser's order without qualification and in full knowledge of these contradictory or deviating conditions of the Purchaser.

2. In the contracts, all agreements that have been made between the Purchaser and S + P about the execution of the purchasing contracts up to the time of the respective conclusion of the contract are documented in writing. The effectiveness of individual agreements made retroactively in individual cases remains unaffected.

3. If S + P and the Purchaser have arranged a framework agreement, these General Terms of Sale shall apply both to this framework agreement and to the individual delivery or purchase order.

4. The General Terms of Sale shall also apply to all future business relationships, even if these terms are never agreed on expressly.

II. Offer and Contract Conclusion

1. We can accept an order from the Purchaser which is to be qualified as a legally binding offer for the conclusion of a purchasing contract within two weeks by sending an order confirmation or by rendering the deliveries or services ordered without qualification, with the choice being ours.

2. Our quotations are non-binding, unless we have expressly designated them as binding. Information about our goods (particularly technical data, dimensions, performance and consumption data, as well as the descriptions in the respective product information or advertising materials, etc.) is only approximate and roughly representative, provided that usability for the contractually intended purpose does not require an exact match; this information does not guarantee the condition, unless this guarantee is made expressly and in writing.

3. We retain our property right, copyright and other protective rights on all figures, calculations, drawings and other documents. The Purchaser may only pass on these items, regardless of whether we have marked them as confidential, to third parties in text form as such or in terms of content, disclose them, use them themselves or have them used by third parties or reproduce them with our consent.

4. Information about current warehouse inventory is always non-binding. If inventory is communicated to the customer, this is considered inventory that is specifically reserved for customer or volume groups and does not need to be identical to the actual inventory.

III. Terms of Payment

1. Our prices apply to the scope of service and delivery indicated in the order confirmations. Additional or special services are billed separately. Prices shall apply ex works in Öhringen, plus packaging, duties, insurance and, in individual cases, additional taxes and duties, if not otherwise specified. The statutory value added tax is not included in our prices. We list this in the invoice separately in the statutory amount on the date the invoice is issued.

2. Unless otherwise agreed, invoices shall be due and payable without deduction within 30 days from the date of invoicing and delivery. We grant a discount of 2% for payments made within 10 days of the date of invoice, unless the Purchaser is in default of payment for other payment obligations towards us. Payment is only considered to have occurred once the funds are available to us. In the case of cheque payments, payment is only considered to have occurred once the cheque has cleared.

3. If the Purchaser does not pay within the defined period, the Purchaser shall be in default of payment, without a new payment request needing to be made. In the case of late payment, interest is to be paid on the purchase price at the legally applicable late payment interest rate for business owners. Further claims shall remain unaffected. If the Purchaser does not render payment upon further request, we are entitled to make all existing obligations of the Purchaser due and payable, in particular also deferred or instalment payments, and to deny any further deliveries.

4. The Purchaser shall be authorised to offset and/or withhold payment only if the counter-claims have been determined as legally valid, have been recognised by us, are indisputable or if the counter-claims arise from the same specific contractual relationship as the principal claim and are in a mutual relationship with this claim.

5. If S + P has granted instalment payments for the Purchaser, the remaining amount shall be due and payable in full if the Purchaser is in default of payment of an instalment by more than 8 days.

6. Price changes are permitted if more than four months have passed between the contract conclusion and the agreed delivery date and if the price change can be traced back to a recent cost increase for which we are not liable. A cost increase has occurred if wages, material costs, transport costs ancillary transport costs or sales costs increase before delivery. The same applies if duties increase or a duty is introduced, or cost changes result due to price increases of upstream suppliers or due to exchange rate fluctuations. In these cases, S + P is authorised to increase the price appropriately in accordance with the cost increases.

IV. Delivery and Service Period, Liability in Case of Late Delivery

1. Delivery dates or deadlines that are not agreed upon or promised by us expressly as binding are exclusively non-binding specifications. They shall only be considered approximations and describe a likely delivery date. Agreements or promises about a binding delivery date deviating from this must be made expressly and in writing. The delivery period only begins when the Purchaser has properly and completely performed those cooperation activities that are obligatory on its part.

2. If we do not receive deliveries or services from our sub-suppliers or subcontractors, or do not receive correct or timely deliveries or services for reasons for which we are not responsible despite proper coverage, or if an event of force majeure occurs, we shall inform our customer in writing in a timely manner. In this case, we are authorised to extend the delivery or service period by the duration of the temporary hindrance or, in the case of a significant hindrance whose duration is not temporary, to withdraw from the part of the contract that has not yet been fulfilled, entirely or in part, if we have performed the above obligation of notification and have not assumed the procurement risk or production risk. Force majeure includes any other unforeseeable event upon contract conclusion, such as legal strikes or lockouts, government interventions, energy and resource shortages, transport bottlenecks or operational disturbances through no fault of our own, such as those due to fire, water and machine damage, unexpectedly occurring pandemics or epidemics, acts of war and war-like acts, economic sanctions and all other hindrances for which we objectively cannot be held responsible. If the delivery or service is delayed by more than one month as a result of one of the cases named above in Clauses 1 and 3, both we and the customer regardless of the deadline requirement for the customer and excluding any claims for damages – are authorised to withdraw from the contract with regard to the volume affected by the delivery disturbances. The customer is authorised to withdraw from the entire contract if a partial delivery is unacceptable for the customer.

3. In any case, we shall enter into default of delivery only after an appropriate grace period set by the customer has passed, unless time is of the essence for the transaction as defined by § 286

para. 2 No. 4 of the German Civil Code (BGB) or § 376 of the German Commercial Code (HGB).

4. Our legal rights, particularly in the case of an exclusion of the duty to perform (e.g. due to impossibility or unreasonableness of performance and/or supplementary performance), remain unaffected. Claims for damages due to delayed delivery are excluded, provided that they are not based on any intentional or grossly negligent actions on our part or on the part of our subcontractors, or based on the culpable violation of essential contractual duties. Essential contractual duties are any that protect the essential legal positions of the customer, the guarantee of which is the very essence and purpose of the contract; these also include those contractual duties whose performance enables the proper completion of the contract in the first place and those whose observance the contract partner frequently trusts and may reasonably trust. The exclusion of liability does not apply to damages caused by injury to life, limb and health or damages affecting warranties.

In the case of a simple negligent violation of an essential contractual duty, however, we shall only accept liability for typical, immediate, average damage foreseeable at the time that the contract was concluded.

5. We are only authorised to perform partial deliveries and partial services if:

– the partial delivery or partial service is usable for the customer as part of the intended purpose of the contract,

– the delivery of the remaining ordered goods or the rendering of the remaining commissioned services is ensured, and

– this does not cause any significant added outlay or extra costs for the customer (unless we have agreed to accept these costs).

6. If the Purchaser is in default of acceptance, we are then entitled to demand compensation for accrued damages and any extra expenses. The same applies if the Purchaser culpably violates its cooperation duties.

V. Place of Fulfilment, Transfer of Risk, Shipping, Packaging

1. Delivery shall be ex warehouse in Öhringen, which is also the place of performance for the delivery. This shall also apply in the event of subsequent performance. At the request and expense of the Purchaser, the goods will be shipped to another destination (sale by delivery to a place other than the place of performance).

2. The risk of accidental loss and accidental deterioration of the goods shall transfer to the Purchaser upon handover at the latest. In the case of sales shipment, however, the risk of accidental destruction and accidental deterioration of the goods, as well as the risk of delay, passes to the shipper, freight carrier or other person or institution assigned to complete the shipment upon handover of the goods for shipment. Handover is still considered to have taken place if the Purchaser is in default of acceptance.

3. With regard to the shipment method and shipping route, we shall try to take into consideration the wishes and interests of the Purchaser; added costs caused by this – even in the case of agreed free delivery – shall be borne by the Purchaser.

4. We do not take back transport packaging or any other packaging in accordance with the packaging ordinance; this excludes pallets. The Purchaser shall take care of disposal of the packaging, which becomes its property, at the Purchaser's own expense.

5. If the shipping is delayed on the request of or due to fault of the Purchaser, we shall store the goods at the Purchaser's risk and expense. In this case, the notice of readiness to ship shall be deemed equivalent to shipment.

6. On request and at the expense of the Purchaser, we shall insure the delivery using transport insurance. This requires an instruction from the Purchaser given expressly and in writing.

VI. Warranty/Limitation of Liability/Compensation for Wasted Expenditures

1. There shall only be claims for defects from the Purchaser if the Purchaser has properly fulfilled its legally required examination and notification duties, particularly in accordance with § 377 HGB. Regardless of the legal requirements for proper examination, the Purchaser shall at least examine the supplied goods after delivery at its location or that of a third party designated by the Purchaser carefully and in a reasonable scope – if applicable, through random checks – at least for dimensional accuracy, material, weight and surface condition. Defects that are revealed in this way shall be indicated to us in writing within one week of receipt of goods. If this does not occur, the goods shall be considered accepted. Hidden defects shall be communicated to S + P immediately after their discovery in writing. A proper notification of a defect shall indicate the willingness of the Purchaser to send back the rejected delivered goods on the request of S + P with freight prepaid. In the case of a justified notification of a defect, S + P shall compensate the Purchaser for the cost of the most economical shipping route; this shall not apply if costs increase because the delivered goods are located somewhere other than the place of intended use. If the Purchaser fails to carry out a proper inspection and/or to give notice of a defect, our liability for the defect which was not notified or not notified in time or not notified properly shall be excluded in accordance with the statutory provisions. In the case of goods intended for installation or mounting, this shall also apply if the defect only became apparent after the corresponding processing as a result of the breach of one of these obligations; in this case, the Purchaser shall, in particular, have no claims for reimbursement of the corresponding costs (dismantling and installation costs).

2. The legal regulations apply to the rights of Purchaser in the case of quality defects and defects of title (including incorrect and under delivery as well as improper assembly or defective assembly instructions), if not otherwise specified in preceding or following provisions.

3. The basis of our liability for defects is above all the agreement reached on the quality and the presupposed use of the goods (including any accessories and instructions). All product descriptions and manufacturer's specifications which are the subject of the individual contract or which were publicly announced by us (in particular in catalogues or on our Internet homepage) at the time of the conclusion of the contract shall be deemed to be an agreement on quality in this sense. Insofar as the quality was not agreed, it shall be assessed in accordance with the statutory regulation whether a defect exists or not (§ 434 para. 3 BGB (German Civil Code)). Public statements made by the manufacturer or on its behalf, in particular in advertising or on the label of the goods, take precedence over statements made by other third parties.

4. Independent of the preceding and following provisions, the legal regulations shall apply in the following cases:

– intentional actions on our part;

– damage due to injury to life, limb and health;

– claims in accordance with product liability law;

– if warranties taken over by us are excluded by deviating provisions.

In all cases, the special statutory provisions on the reimbursement of expenses in the case of final delivery of the newly manufactured goods to a consumer (supplier's recourse pursuant to §§ 478, 445a, 445b or §§ 445c, 327 para. 5, 327u BGB (German Civil Code)) shall remain unaffected, unless equivalent compensation has been agreed, e.g. within the scope of a quality assurance agreement.

5. Otherwise, the following aspects apply to the rights of the Purchaser in the case of quality defects and defects of title:

a) Liability for compensation for damages and compensation for wasted expenditures. Claims for damages due to defects of title and quality defects are excluded, provided that they are not

– based on grossly negligent actions on our part or on the part of our subcontractors, or

- based on the culpable violation of essential contractual duties Essential contractual duties are any that protect the essential legal positions of the customer, the guarantee of which is the very essence and purpose of the contract; these also include those contractual duties, the performance of which enables the proper completion of the contract in the first place and on the observance of which the contracting partner frequently trusts and may reasonably trust. In the event of a simple negligent breach of an essential contractual obligation, we shall only be liable for the typically foreseeable damage according to the type of contract conclusion. Claims for compensation for wasted expenditures in accordance with § 284 BGB (German Civil Code) shall be waived if and insofar as, as stated previously, a claim for compensation for damages in place of performance has been effectively disclaimed.

b) Supplementary performance

- If the delivered item is defective, we can initially choose whether we shall provide subsequent performance by remedying the defect (rectification) or by delivering an item free of defects (replacement delivery). If the type of subsequent performance chosen by us is unreasonable for the Purchaser in the individual case, he may reject it. Our right to refuse subsequent performance under the statutory preconditions remains unaffected.

- If the Purchaser has already installed the goods delivered by S + P into another object or attached them to another object at its location, the Purchaser must offer us the opportunity to remove the goods ourselves and reinstall or reattach improved or additional goods ourselves, provided that this is reasonable for the Purchaser, for the purposes of supplementary performance, and to define an appropriate period for this. This shall apply regardless of whether we were originally required to install or assemble goods in addition to their delivery; using this approach, the installation or assembly of delivered goods does not become part of supplementary performance.

- If the Purchaser has already resold the goods delivered by S + P, the Purchaser shall set a prior and appropriate period for S + P for supplementary performance if the Purchaser has to take back the goods from its customer as a result of the defect or if the Purchaser's customer has reduced the purchase price.

- Our right to refuse supplementary performance in accordance with the legal requirements remains unaffected.

c) Compensation for expenses for supplementary performance

- The Purchaser is only entitled to demand compensation from S + P for expenses incurred by it for the purpose of subsequent performance, in particular for the removal and reinstallation of the item or for the removal and reinstallation of the same, under the further statutory conditions, if the reasonable period of time set by the Purchaser for this purpose has elapsed without success.

- If, in the case of resale by the Purchaser, the object delivered by S + P needed to be removed and reinstalled or removed and reattached at the location of a direct customer of the Purchaser or a different customer in the supply chain for the purposes of supplementary performance, S + P is not required to compensate the Purchaser for the expenses that arise from this.

- If it is revealed that the request for rectification from the Purchaser is unjustified, S + P can demand compensation from the Purchaser for the costs arising (particularly testing, installation, removal and transport costs), unless the lack of defect was not able to be determined by the Purchaser.

The special aspects mentioned above under items b) and c) do not apply in the case of reimbursement of expenses in the case of final delivery of newly manufactured goods to a consumer (supplier recourse according to §§ 478, 445a, 445b or §§ 445c, 327 para. 5, 327u BGB (German Civil Code)), unless equivalent compensation has been agreed, e.g. within the framework of a quality assurance agreement.

6. In case of delivery of newly produced goods by S + P that are sold at the end of the supply chain in unprocessed form by a business owner to a consumer, even if the latter has further processed it, the following additional aspects apply to the rights of the Purchaser:

- Claims of the Purchaser based on § 478 BGB are excluded, provided that they involve a defect based on advertising statements or other contractual agreements not originating from S + P, or if the Purchaser, its immediate customer or another customer in the supply chain has provided a special guarantee to the end user.

- Claims are also excluded if the Purchaser itself, its immediate customer or another customer in the supply chain was not required to exercise warranty rights toward the end user in accordance with legal regulations or if the Purchaser has not objected to a claim asserted against it. This also applies if the Purchaser, its immediate customer or another customer in the supply chain has taken over warranties vis-a-vis the end user that exceed the legal requirements.

- The claims of the Purchaser based on § 478 BGB (German Civil Code) are excluded as a whole if the Purchaser has not properly fulfilled its legally required examination and notification duties in accordance with the detailed specifications of Section VI No. 1.

VII. Other Liability

Claims for damages due to a violation of a non-contractual duty (liability based on tort) or due to fault during or before the conclusion of the contract (culpa in contrahendo) as well as any other legal basis, particularly the violation of general duties arising from an obligation (§ 241 para. 2 BGB (German Civil Code)) or other contractual duties (§ 280 para. 1 BGB), provided that this does not involve warranty claims, are excluded, provided that they are not based on intentional, fraudulent or grossly negligent actions on our part or on the part of our subcontractors or based on culpable violation of essential contractual duties.

The exclusion of liability does not apply to damages caused by injury to life, limb and health or damages affecting warranties and claims in accordance with product liability law.

In the case of a simple negligent violation of an essential contractual duty, however, we shall only accept liability for typical, immediate, average damage foreseeable at the time that the contract was concluded.

VIII. Limitation

1. Deviating from § 438 para. 1 No. 3 BGB (German Civil Code), the general limitation period for claims due to quality defects and defects of title, including the claim for reimbursement for expenses in the supply chain in accordance with § 445a para. 1, para. 3 BGB, is one year from delivery. If an acceptance has been agreed, the limitation begins upon acceptance.

2. However, if the goods constitute a building or an object that has been used as a building in the typical manner and has resulted in its defectiveness (building material), the limitation period is 5 years from delivery in accordance with the legal regulation (§ 438 para. 1 No. 2 BGB). Other legal special provisions on limitation remain unaffected (particularly § 438 para. 1 No. 1, para. 3, §§ 444, 445b BGB).

3. If the goods are items that can be used for a building, but also for other services and works, the limitation period pursuant to Clause 1 shall apply, unless the installation of the goods was of essential importance for the building. In that case, the limitation period pursuant to Clause 2 shall apply.

4. Deviating from § 445b Par. 2 S. 2 BGB, in the case of resale of the goods delivered by S + P by the Purchaser, the suspension of expiration regarding the limitation of defect claims from the Purchaser toward S + P ends three years after delivery of the goods.

5. The present limitation periods from the sale of goods law shall also apply to contractual and non-contractual claims for damages from the Purchaser based on a defect of the goods, unless the application of the regular legal limitation (§§ 195, 199 BGB) would lead to a shorter limitation

in this individual case. However, claims for damages from the Purchaser due to wilful intent, gross negligence, injury to life, limb and health as well as warranties or product liability law expire by limitation only after the legal limitation periods. The shortening of the limitation period or the suspension of expiration shall also not apply if the matter involves the delivery of goods by S + P that are sold at the end of the supply chain in an unprocessed state by a business owner to a consumer (Recourse of the entrepreneur – §§ 478, 479 BGB).

IX. Retention of Title

1. The goods delivered by us shall remain our property up to the fulfilment of all existing claims or claims arising in future owed to us on any legal basis from the ongoing business relationship and/or specific purchasing contract with the Purchaser. In the case of the Purchaser behaviour that is contrary to the contract (e.g. payment default), we have the right to take back the reserved goods after first setting an appropriate period. If we take back the reserved goods, this represents a withdrawal from the contract. If we seize the reserved goods, this is a withdrawal from the contract. We are authorised to utilize the reserved goods after taking them back. After withdrawing an appropriate amount for the utilisation costs, the proceeds of utilisation shall offset the amounts owed to us by the Purchaser.

2. The Purchaser shall treat the reserved goods with care and insure them against damage due to fire, water and theft sufficiently at original value at its own expense. The maintenance and inspection work that is required shall be performed by the Purchaser at its own expense in a timely manner. Furthermore, upon request by S + P, the Purchaser shall at any time notify us of the state of the goods and communicate the storage place of the goods.

3. The Purchaser is authorised to dispose of or use the reserved goods in the normal course of business, provided that the Purchaser is not in default of payment. Pledges or assignments as security are not permitted. The Purchaser shall assign claims arising from resale or another legal basis (insurance, tort) regarding the reserved goods (including all current account balance claims) to us in full scope as security; this statement constitutes our acceptance of the assignment. We revocably authorise Purchaser to collect claims assigned to us for Purchaser's account and in its own name. This collection authorisation can be revoked at any time if Purchaser does not properly fulfil its payment obligations. Purchaser shall also not be authorised to assign this claim for the purposes of debt collection by way of factoring, unless the obligation of the factor is simultaneously established to effect the consideration in the amount of the debts directly to us for as long as we still have claims against the Purchaser. The Purchaser shall furthermore obligated notify us immediately of any seizure or other interference by a third party.

4. Any transformation of the reserved goods by the Purchaser is always carried out on our behalf. If the reserved goods are processed with other items which do not belong to us, we shall acquire co-ownership of the new item in proportion to the value of the reserved goods (total invoice amount including value-added tax) to the other processed items at the time of the processing. In the case of inseparable combination of the reserved goods with other items that do not belong to us, we shall acquire co-ownership of the new item in proportion to the value of the reserved goods (total invoice amount including value-added tax) to the other combined items at the time of the combination. If the Purchaser's item is to be considered the main item as a result of combination, we and the Purchaser agree that the Purchaser shall transfer co-ownership of this item to us on a proportional basis; this statement constitutes our acceptance of this transfer. Our sole or co-ownership of an item arising from this shall be kept for us by the Purchaser. The same applies to the new item created through processing or transformation as to the reserved goods, but with the limitation that the Purchaser shall only assign claims of third parties to us in the amount that we have acquired through co-ownership according to the previous statement.

5. In case of access of third parties to the reserved goods, particularly seizures, the Purchaser shall indicate our property to the third parties and immediately notify us so that we may assert our property rights. If the third party is not able to reimburse us for the legal or out-of-court costs arising in this context, the Purchaser shall be liable for this.

6. We shall release the securities due to us insofar as the realisable value of our securities exceeds the secured claims by more than 10%, in which process we are at liberty to select the securities to be released.

X. Place of Fulfilment, Jurisdiction, Applicable Law

1. If the Purchaser is a legal entity within the meaning of the German Commercial Code, a legal entity under public law or a special fund under public law, the exclusive – including international – place of jurisdiction for all disputes arising directly or indirectly from the contractual relationship shall be Heilbronn, Germany. The same shall apply if the buyer is an entrepreneur within the meaning of § 14 BGB (German Civil Code). However, we are also entitled in all cases to bring an action at the place of performance of the delivery obligation in accordance with these general terms of sale and delivery or a prior individual agreement or at the general place of jurisdiction of the buyer. Priority statutory provisions, in particular regarding exclusive jurisdiction, shall remain unaffected.

2. The legal relationship between us and our customers or between us and third parties shall be governed exclusively by applicable law in the Federal Republic of Germany, excluding international uniform law, particularly the UN Convention on Contracts for the International Sale of Goods.

XI. Other

1. If these provisions are or become partially void or incomplete or are excluded by a special agreement, the validity of the remaining provisions shall not be affected by this.

2. We would like to note that we store data of our customers as part of our mutual business relationships in accordance with applicable data protection regulations, particularly the European General Data Protection Regulation and the German Data Protection Act.

Schäfer + Peters GmbH



Schäfer + Peters GmbH

Zeilbaumweg 32
DE-74613 Öhringen

Tel. +49 (0) 7941 6094-0
Fax +49 (0) 7941 6094-700

info@schaefer-peters.com
www.schaefer-peters.com

